

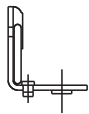

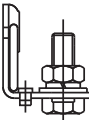

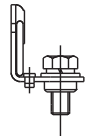

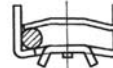
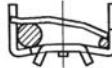

## DRUHY SVOREK POJISTKOVÝCH SPODKŮ

### Druhy svorek pojistkových spodků

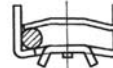
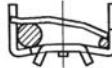
	Označení	Popis svorek												
	Bez označení	Plochá šroubová svorka: velikost 00 – otvor o průměru 9 mm (pro šroub M8) velikost 1, 2 a 3 – otvor o průměru 11 mm (pro šroub M10)												
	<b>S</b>	<table border="1"> <thead> <tr> <th>Plochá šroubová svorka:</th> <th>Velikost</th> <th>Šrouby</th> <th>Dotahovací moment</th> </tr> </thead> <tbody> <tr> <td></td> <td>00</td> <td>M8 x 25</td> <td>10 ÷ 12 Nm</td> </tr> <tr> <td></td> <td>1, 2, 3</td> <td>M10 x 30</td> <td>30 ÷ 35 Nm</td> </tr> </tbody> </table>	Plochá šroubová svorka:	Velikost	Šrouby	Dotahovací moment		00	M8 x 25	10 ÷ 12 Nm		1, 2, 3	M10 x 30	30 ÷ 35 Nm
Plochá šroubová svorka:	Velikost	Šrouby	Dotahovací moment											
	00	M8 x 25	10 ÷ 12 Nm											
	1, 2, 3	M10 x 30	30 ÷ 35 Nm											
	<b>M</b>	<p>Plochá šroubová svorka se zalisovanou maticí ze spodní strany svorky:</p> <table border="1"> <thead> <tr> <th>Velikost</th> <th>Šrouby</th> <th>Dotahovací moment</th> </tr> </thead> <tbody> <tr> <td>00</td> <td>M8 x 20</td> <td>10 ÷ 12 Nm</td> </tr> <tr> <td>1, 2, 3</td> <td>M10 x 30</td> <td>30 ÷ 35 Nm</td> </tr> </tbody> </table>	Velikost	Šrouby	Dotahovací moment	00	M8 x 20	10 ÷ 12 Nm	1, 2, 3	M10 x 30	30 ÷ 35 Nm			
Velikost	Šrouby	Dotahovací moment												
00	M8 x 20	10 ÷ 12 Nm												
1, 2, 3	M10 x 30	30 ÷ 35 Nm												
	<b>P</b>	<p>Příložková svorka pro přímé připojení tuhých i slaněných vodičů 1 ÷ 50 mm<sup>2</sup> Cu a tuhých vodičů 2,5 ÷ 50 mm<sup>2</sup> Al. Možnost smyčkování kabelů s rozdílem průřezu až o 4 stupně, ale stejného druhu a provedení jádra. Použití pro SPB00, SPF00, S3PB00. Dotahovací moment 8 Nm. Dodáváno v sadě 3 ks bez šroubů.</p> <p><b>Způsoby připojování svorky „P“</b></p> <table border="1"> <thead> <tr> <th>Připojení jednoho vodiče do 16 mm<sup>2</sup></th> <th>Připojení jednoho vodiče nad 16 mm<sup>2</sup></th> <th>Připojení dvou vodičů</th> </tr> </thead> <tbody> <tr> <td></td> <td></td> <td></td> </tr> </tbody> </table>	Připojení jednoho vodiče do 16 mm <sup>2</sup>	Připojení jednoho vodiče nad 16 mm <sup>2</sup>	Připojení dvou vodičů									
Připojení jednoho vodiče do 16 mm <sup>2</sup>	Připojení jednoho vodiče nad 16 mm <sup>2</sup>	Připojení dvou vodičů												
														
	<b>H</b>	Příložková svorka pro přímé připojení a smyčkování Cu/Al vodičů 2,5 ÷ 50 mm <sup>2</sup> . Použití pro SPB00, S3PB00. Dotahovací moment 8 Nm. Dodáváno v sadě 3 ks bez šroubů.												
	<b>V</b>	Svorka tvaru „V“ pro třmen typu 4836 N-S, 4835 a 5836-2x70 pro velikost pojistkových spodků 00.												
	<b>W</b>	Svorka tvaru „V“ pro třmen typu 5845 a 5837-2x240 pro velikost pojistkových spodků 1 a 2.												

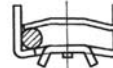
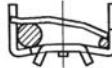
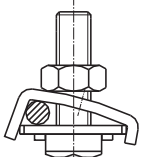
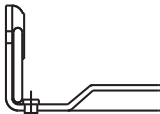
## TŘÍPÓLOVÉ POJISTKOVÉ SPODKY S PLASTOVOU ZÁKLADNOU

Třípólové pojistkové spodky jsou určeny pro nožové pojistkové vložky podle ČSN 354701-2, ČSN EN 60269-1, IEC 60269-1, -2 a DIN 43620 příslušných velikostí. Základna je vyrobena ze sklem vyztužené lisovací hmoty s vysokou

mechanickou pevností a dobrou tepelnou odolností. Pojistkové spodky jsou vždy vybaveny mezipólovými přepážkami. Krajní přepážku je třeba objednat zvlášť.

### Třípólové pojistkové spodky s plastovou základnou S3PB

Velikost	$I_n$ [A]	Typ	Kód výrobku	Hmotnost [kg]	Balení [ks]
00	160	S3PB00 SS	11859	0,50	1
		S3PB00 SV	11862	0,50	1
		S3PB00 VV	11861	0,50	1
1	250	S3PB1 SS	07358	1,20	1
		S3PB1 SW	07362	1,20	1
		S3PB1 WW	07361	1,20	1
2	400	S3PB2 SS	07365	1,40	1
		S3PB2 SW	07369	1,40	1
		S3PB2 WW	07368	1,40	1

Označení druhu svorek viz str. D19

### Příslušenství

Popis	Typ	Kód výrobku	Připojovací průřez	Hmotnost [kg]	Balení [ks]
<b>Svorka typu P</b> (viz str. D19) Použití pro SPB00, SPF00, S3PB00 (sada 3 ks)	CS-SP-3P	07353	1 ÷ 50 mm <sup>2</sup> Cu plný i sláněný 2,5 ÷ 50 mm <sup>2</sup> Al plný	0,025	1
<b>Svorka typu H</b> (viz str. D19) Použití pro SPB00, S3PB00 (sada 3 ks)	CS-SP-3H	16862	2,5 ÷ 50 mm <sup>2</sup> Cu/Al plný i sláněný	0,01	1

<b>V - třmeny</b> (viz str. D27)	4836 N-5	07383	sm 25 ÷ 120 mm <sup>2</sup>	0,041	1
	4835	38778	sm 25 ÷ 120 mm <sup>2</sup>	0,045	1
	5836-2x70	07382	sm 2x (25 ÷ 120) mm <sup>2</sup>	0,078	1
	5837-2x240	07386	sm 2x (70 ÷ 240) mm <sup>2</sup>	0,167	1
	5845	20479	sm 35 ÷ 240 mm <sup>2</sup>	0,085	1

<b>Kryt kontaktů</b> pro S3PB00 (sada 2 ks)	K00	07892	-	0,012	1
<b>Kryt kontaktů</b> pro S3PB1 (sada 2 ks)	K1	07364	-	0,019	1
<b>Kryt kontaktů</b> pro S3PB2 (sada 2 ks)	K2	07371	-	0,025	1

<b>Krajní přepážka</b> pro S3PB00	PK - S3PB00/168	09600	-	0,034	1
<b>Krajní přepážka</b> pro S3PB1	PK - S3PB1/230	09601	-	0,055	1
<b>Krajní přepážka</b> pro S3PB2	PK - S3PB2/230	07370	-	0,070	1

### Parametry

Typ		S3PB00	S3PB1	S3PB2
<b>Jmenovitý proud</b>	$I_n$	160 A	250 A	400 A
<b>Velikost</b>		00	1	2
<b>Velikost pojistkových vložek</b>		000, 00	1, (0, 01)	2, (02)
<b>Max. ztráty pojistkových vložek</b>	$P_v$	12 W	32 W	45 W
<b>Jmenovité napětí (a.c./d.c.)</b>	$U_n$	690 V	690 V	690 V
<b>Krytí</b>		IP00	IP00	IP00
<b>Seizmická odolnost dle VE ŠKODA</b>		3g/8 ÷ 50 Hz		
<b>Normy</b>		ČSN EN 60269-1, -2; ČSN 354701-2; IEC 60269-1, -2; DIN 43620		

Certifikační značky



# TŘÍPÓLOVÉ POJISTKOVÉ SPODKY S PLASTOVOU ZÁKLADNOU

Kryty kontaktů

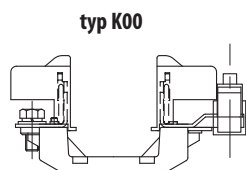

typ K00

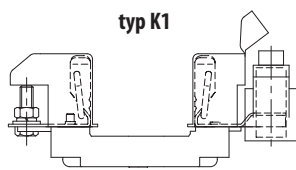

typ K1

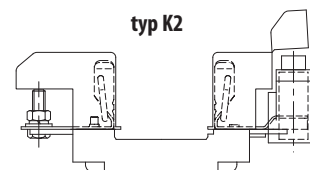

typ K2

Rozměry

Krajní přepážka pro S3PB00

- materiál ze sklem tvrzené tkaniny

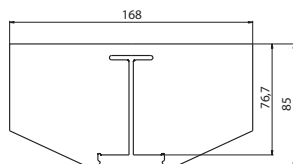

Krajní přepážka pro S3PB1 a S3PB2

- materiál ze sklem tvrzené tkaniny

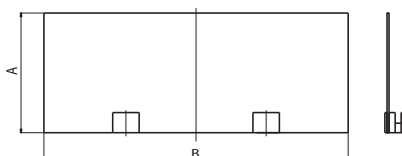

Typ	A	B
PK-S3PB1/230	107	230
PK-S3PB2/230	115	230

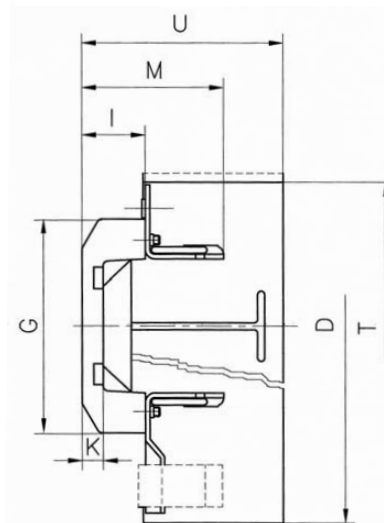
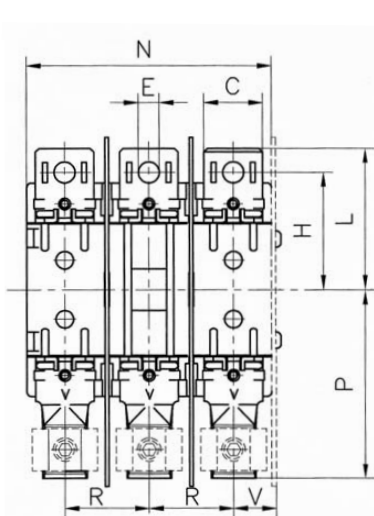

Typ	C	D	E	G	H	I	K	L	M	N	P	R	T	U	V
	[mm]														
S3PB00 SS	25	-	∅9	104	50	25	9	60	58,5	105	-	36	130	86	19
S3PB00 SV	25/-	168	∅9/-	104	50/-	25	9	60/-	58,5	105	-/80,5	36	-	86	19
S3PB00 VV	-	168	-	104	-	25	9	-	58,5	105	80,5	36	-	86	19
S3PB1 SS	35	-	∅11	146	87,5	35	7	100	84	159	-	56	205	108	31
S3PB1 SW	35/-	230	∅11/-	146	87,5/-	35	7	100/-	84	159	-/110	56	-	108	31
S3PB1 WW	-	230	-	146	-	35	7	-	84	159	110	56	-	108	31
S3PB2 SS	35	-	∅11	146	100	35	7	114	90	179	-	66	230	116	36
S3PB2 SW	35/-	230	∅11/-	146	100/-	35	7	114/-	90	179	-/114	66	-	116	36
S3PB2 WW	-	230	-	146	-	35	7	-	90	179	114	66	-	116	36

Připeňovací otvory pojistkových spodků

S3PB00

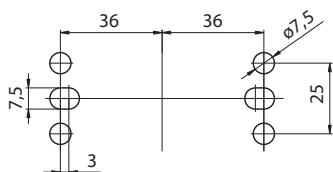

S3PB1, S3PB2

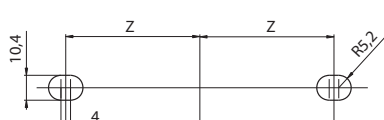

Typ	Z
S3PB1	56
S3PB2	66

Montáž pojistkových spodků různých velikostí vedle sebe

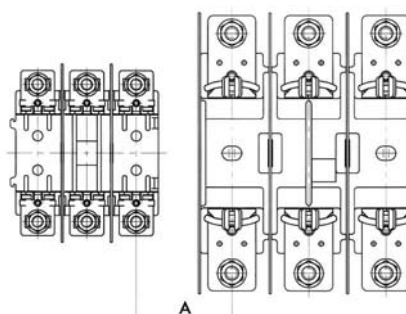

Kombinace	A [mm]
S3PB00-S3PB1	70
S3PB00-S3PB2	75