

DOMOVNÍ VENTILÁTORY - POTRUBNÍ

Do koupelen a toalet, pro montáž do potrubí

eleman

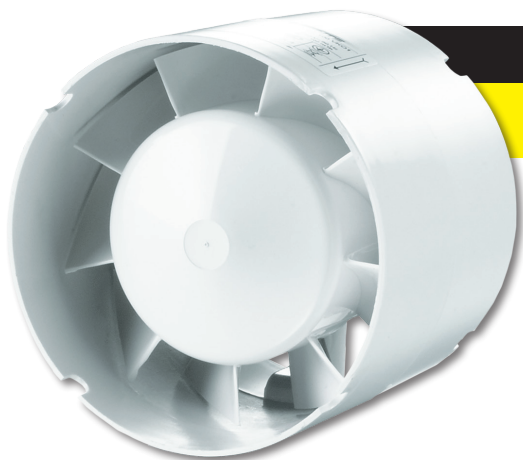

VENTS





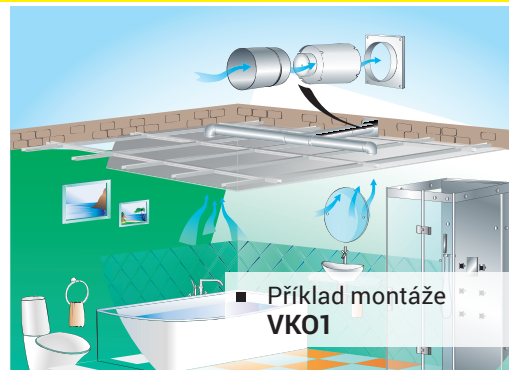





100 VK01T

-  V - TAHOVÝ VYPÍNAČ
-  T - „TIMER“ - ČASOVAČ
-  TH - „HYGROSTAT“
-  TP - POHYBOVÉ ČIDLO
-  K - ZPĚTNÁ Klapka (AUT. ŽALUZIE)
-  Q - TICHÝ (QUIET)
-  L - KULIČKOVÉ LOŽISKO
-  TURBO - ZVÝŠENÝ VÝKON
-  12V - MOTOR NA 12V AC
-  PRESS - 5 ČEPELÍ MOTORU



Domovní axiální ventilátory do potrubí

Domovní axiální ventilátor Vents VK01 je určen k odsávání nebo přívodu vzduchu z menších bytových a nebytových prostor jako jsou koupelny, toalety, kuchyně, prodejny, kanceláře a podobně. Ventilátor se montuje přímo do potrubí. Vzhledem ke svým technickým parametrům se doporučuje ventilátory používat v kombinaci s kratšími vzduchotechnickými potrubími s nižší tlakovou ztrátou, popřípadě k odsávání přímo přes stěnu. Základní model je vybaven motorem s kluzným uložením rotoru. V případě montáže do stropu nebo při využívání ventilátoru k dlouhodobému chodu se doporučuje použití ventilátoru vybaveného kuličkovými ložisky. Součástí ventilátoru není zpětná klapka.

Obrázek	Obj. č.	Typové označení										EAN kód	Bal./ks
	1009026	100 VK01T	•										1 / 24

VENTS 100 VK01T

Do potrubí, IPX4

- Napájení 230 V, 50 Hz
- Proud. zatížení 0,085 A
- Příkon 14 W
- Průtok vzduchu 107 m³/h
- Hlučnost 36 dBA (3m)
- Otáčky 2300 RPM (min⁻¹)
- Provozní teplota až +45°C
- Ochrana proti přehřátí motoru
- Krytí IPX4
- Hmotnost 0,41 kg

Rozměry

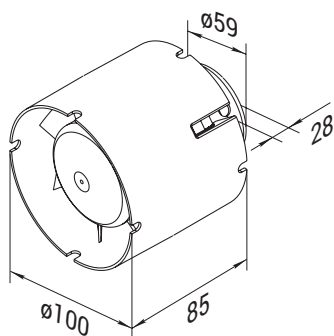

Tlaková ztráta

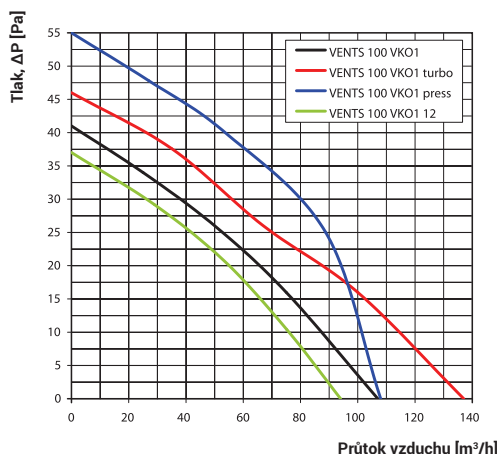

eleman

ELEMAN spol. s r.o.

Olomoucká 107, 796 01 Prostějov

tel.: +420 739 201 336

e-mail: info@eleman.cz