

REGULACE VYTÁPĚNÍ

EOB
S.R.O.
ELEKTROBOCK CZ



Katalog pro rok 2021/2022

Společnost ELEKTROBOCK CZ s.r.o. vznikla v Kuřimi v roce 1992 a od začátku se úzce specializuje na vývoj a prodej spotřební elektroniky pro domácnost.

Prvním výrobkem společnosti byl dotykový regulátor osvětlení DR1, ale zatím vůbec nejúspěšnějším artiklem je bezdrátový zvonek.

Postupným nárůstem výroby rostly požadavky na pracovní prostory. V roce 2002 se společnost rozhodla investovat do výstavby nového vlastního objektu, který by splňoval aktuální požadavky. Stavba byla dokončena na podzim roku 2005. Dále byla roku 2009 rozšířena o skladovou budovu.

Zprovozněním těchto nových výrobních prostor si společnost zajistila vhodné podmínky pro kvalitní, spolehlivou a bezpečnou výrobu, splňující současnou přísnou legislativu. Zákazníci se tak mohou těšit na další rozšíření výrobního programu.

Motto: „Spolehlivé a kvalitní výrobky pro domácnost za zajímavé ceny.“

Našimi hlavními odběrateli jsou především sítě supermarketů a velkoobchody s elektroinstalačním materiálem, topenářské velkoobchody a samozřejmě Vy, koneční uživatelé našich výrobků.

Všechny výrobky uvedené v tomto katalogu jsou zkonstruovány a vyrobeny naší firmou v České republice. 

Výroba je prováděna na nejmodernějších osazovacích automatech



NAPÁJENÍ

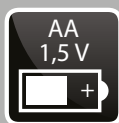

Baterie

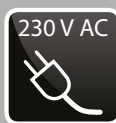

Síť



5 V adaptér



OT linka

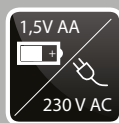

Baterie / síť



Adaptér / síť



Baterie / OT



OT linka

KOMUNIKACE



Drátová



Drátová OT+

Bezdrátová
jednosměrnáBezdrátová
obousměrnáBezdrátová
OT+

VÝSTUP



Bezpečnostní



Spínaná fáze

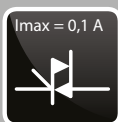

Polovodič



OT linka

PROGRAMOVÁNÍ



počet časových změn

20x

6

6

počet týdenních programů

počet nastavení teplot



Manual

Bez programu
1 teplota ručně

REGULACE

3 °C
HYS.PI
PID
HYS.PI
HYS.

PWM



Ekvitermní

PI
ekv.

SPÍNÁNÍ



Teplotní



Časové



Teplotní a časové

VZDÁLENÁ SPRÁVA



Bluetooth



WiFi



WiFi*

* Při použití
příslušného
převodníku nebo
GSM modulu

GSM*



GSM

REŽIM



Topení



Chlazení

Topení /
chlazeníVýrobek obsahuje funkce zohledňující normu
Ekodesign 2000/125/ES

Elektronické
a digitální
termostaty



PT01-str.6



PT10-str.10



PT21-str.11



PT22-str.12
PT32-str.12



PT23-str.13

Pro
podlahové
topení



PT712-str.14-15
PT712-EI-str.14-15



PT713-str.14-15
PT713-EI-str.14-15



PT715-EI-str.16



PT41-S-str.72-73
PT41-M-str.72-73

Pro
elektrické
vytápění



PT02-str.7



PT04-str.8
PT04-EI-str.9



PT14-str.17
PT14-P-str.17

Pro vytápění ovládané
termoelektrickými
ventily



PT14-HT-str.18
PT14-HT-P-str.18

S OT+
komunikací



PT52-str.20-21



PT59-str.22-23



PT59X-str.22-23

S GSM
modulem



PT32 GST-str.24

S WiFi
modulem



PT32 WiFi-str.25



PT14-P WiFi-str.19

Regulace
na DIN lištu



RJ-str.60-62

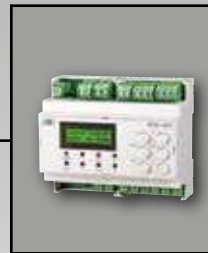

R3V-str.63-65



R3V-A1-str.66



R3V-A2-str.67



R3V-A3-str.68

Bezdrátové
termostaty



BT012-str.30
BT013-str.31



BT102-str.32



BT21-str.33



BT22-str.34
BT32-str.36



BT23-str.35



FRT7B2-str.29



BT37-str.37

Pro
podlahové
topení



PH-BP1-P9-str.40-41

Pro
infrapanely



BT710-str.42-43

S OT+
komunikací



BT52-str.38



BT57-str.46



BT52 WiFi-39

S GSM
modulem
S WiFi
modulem



BT32 GST-str.44
BT725 WiFi-str.45

Termostatické
hlavice



HD03-BT-str.51



HD13-str.52-53
HD13-L-str.52-53
HD13-P-str.52-53

Tepelně
spínané
zásuvky



TS01-str.54-55



TS05-str.54-55
TS10-str.54-55
TS20-str.54-55



TS30-str.56



TS11 GST-str.57
TS11 WiFi-str.58
TS11 WiFi Therm-str.59

GSM
moduly



GST1-str.47
GST2-str.47

Bezdrátové

PT01

Obj.č. - 0632

Elektronický prostorový termostat s automatickým nočním útlumem

PT01

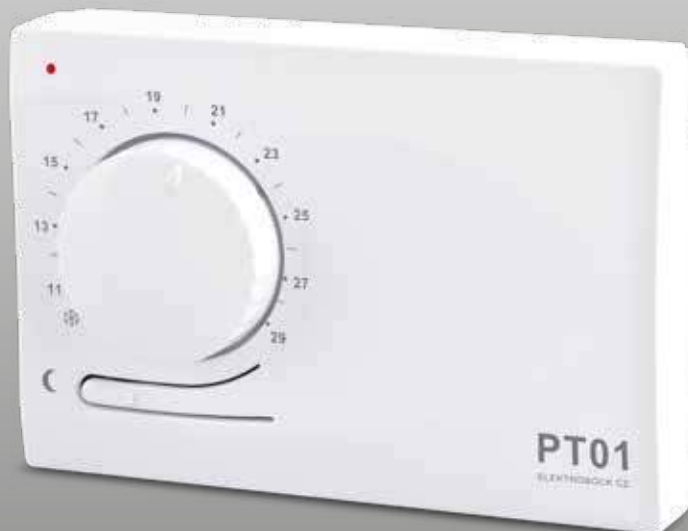

Popis:

- Plnohodnotná náhrada bimetalových termostatů
- Jednoduché ovládání
- Snadná montáž na stěnu
- Regulace na požadovanou teplotu v rozsahu 11 °C až 29 °C
- Nastavení teploty po 1 °C
- Protizámrazový režim 3 °C
- Indikace sepnutí relé
- Indikace slabé baterie
- Režim Test

Technické parametry

Napájení	2 x 1,5 V alkal. baterie typ AA
Hystereze	0,3 °C
Rozsah nastavitelných teplot	11 až 29 °C
Nastavení teplot	po 1 °C
Přesnost měření	±0,5 °C
Stupeň krytí	IP20
Výstup (bezpotenc. kontakt)	relé, max. 5 A / 250 V AC
Pracovní teplota	0 až 40 °C
Životnost baterií	až 3 roky

Schéma zapojení

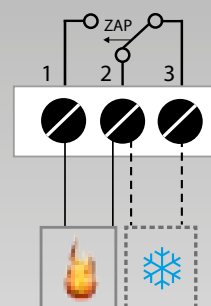

Elektronický příložný termostat s funkcí ON / OFF

PT02

Obj.č. - 0646

Indikace sepnutí výstupu

Porucha čidla

Indikace napájení

Ochranný kryt se šroubkem, proti nežádoucímu přenastavení



Knoflík k nastavení hystereze (2 až 20 °C)

Knoflík k nastavení regulační teploty (30 až 80 °C)

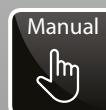
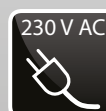

PT02

Popis:

- Napájení 230 V / 50 Hz
- Nastavení teploty (30 až 80 °C)
- Nastavení hystereze (2 až 20 °C)
- Režim ON/OFF/AUTO
- Ochrana proti zatuhnutí čerpadla
- Instalace přímo na trubku



Schéma zapojení

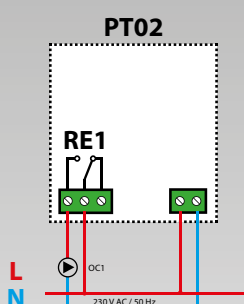

Technické parametry

Napájení	230 V / 50 Hz
Spotřeba	< 1 W
Typ regulace	hystereze (2 až 20 °C)
Rozměry	130 x 39 x 35 mm
Stupeň krytí	IP20
Typ výstupu	relé (bezpotencionální kontakty), přepínací
Max. odporová zátěž	10 A (AC1)
Rozsah regulace	30 až 80 °C
Pracovní teplota	0 až 40 °C

PT04

Obj.č. - 0644

Prostorový termostat elektronický, řízený mikroprocesorem.

PT04

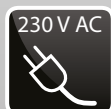

Indikace topení

Nastavení teploty
☀ 11 °C až 29 °C

Automatický noční pokles teploty

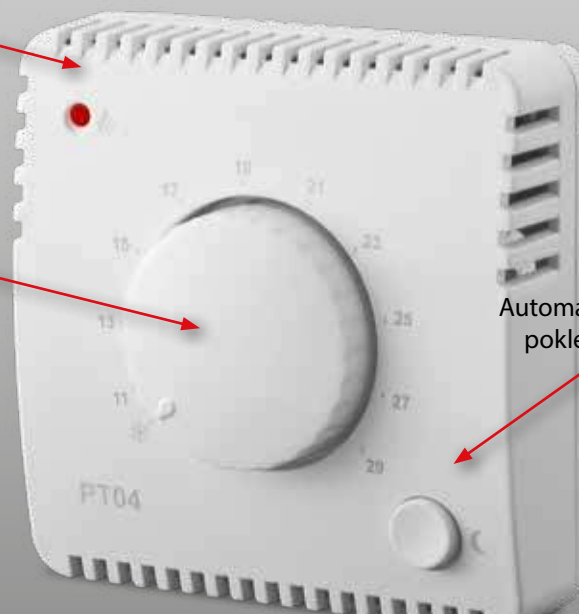

Popis:

Je určen k ovládání zdrojů tepla, napojených na rozvodnou síť 230 V AC / 16 A. Může to být např. podlahové topení, sálavé panely, akumulární kamna apod.



Podlahové vytápění

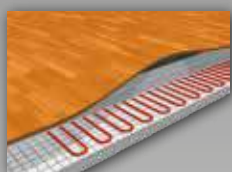

Elektrické topné panely



Přímotopy



Infrapanely



Technické parametry

Napájení	230 V / 50 Hz
Spotřeba	< 1 W
Zatížitelnost výstupu	230 V AC / 16 A
Výstup	relé
Noční útlum	3 °C / 8 hodin
Rozsah nastavitelných teplot	11 až 29 °C
Přesnost měření	±1 °C
Nastavení teplot po	0,5 °C
Typ regulace	ON / OFF

Příklad zapojení vodičů:

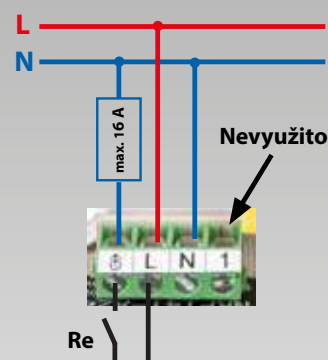

Prostorový termostat elektronický s externím podlahovým čidlem, řízený mikroprocesorem.

PT04-EI

Obj.č. - 0645

PT04-EI

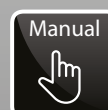
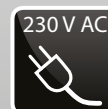
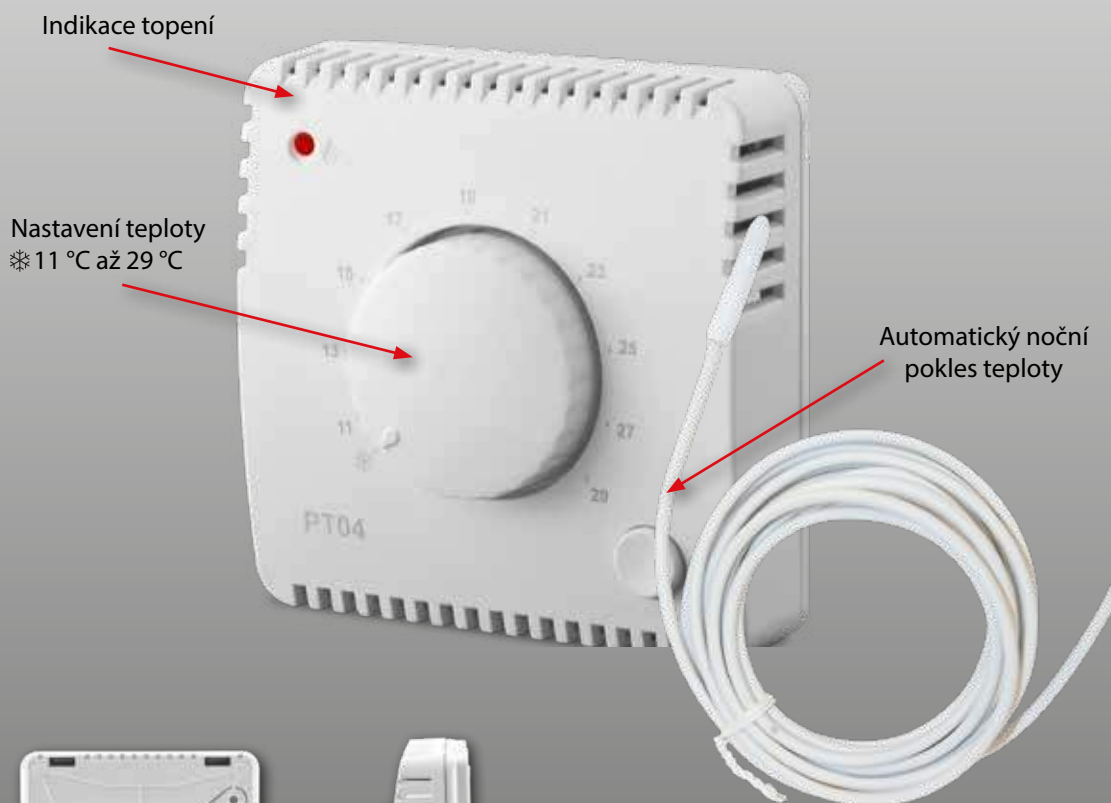

Popis:

Je určen k ovládání zdrojů tepla, napojených na rozvodnou síť 230 V AC / 16 A. Může to být např. podlahové topení, sálavé panely, akumulární kamna apod.

Podlahové vytápění

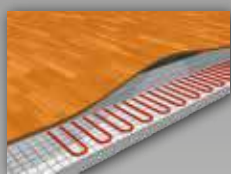

Elektrické topné panely



Přímotopy



Infrapanely



Příklad zapojení vodičů:

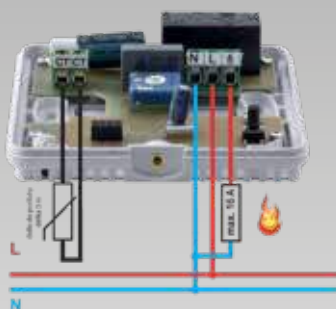

Technické parametry

Napájení	230 V / 50 Hz
Spotřeba	< 1 W
Zatížitelnost výstupu	230 V AC / 16 A
Výstup	relé
Noční útlum	3 °C / 8 hodin
Rozsah nastavitelných teplot	11 až 29 °C
Přesnost měření	±1 °C
Nastavení teplot po	0,5 °C
Typ regulace	ON / OFF
Délka externího čidla	1,5 m

PT10

Obj.č. - 0601

Jednoduchý programovatelný termostat, splňující požadavky pro základní regulaci vytápění

PT10



Malý, ale programově výkonný termostat, který svými funkcemi nahradí složitější a dražší přístroje.



Popis:

- Digitální prostorový termostat pro automatickou regulaci vytápění
- Čtyři teplotní změny na den
- Pevná protizámrazová teplota 5 °C
- Jednoduché ovládání
- Snadná montáž

Technické parametry

Napájení	2 x 1,5 V alkal. baterie typ AA
Počet nastavitelných teplot	4 teplotní změny na den
Hystereze	0,5 °C
Minimální programovací čas	30 minut
Rozsah nastavitelných teplot	5 až 39 °C
Nastavení teplot	po 1 °C
Minimální indikační skok	0,1 °C
Přesnost měření	±0,5 °C
Stupeň krytí	IP20
Výstup (bezpotenc. kontakt)	relé, max. 5 A / 250 V AC
Pracovní teplota	0 až 40 °C

Prostorový digitální termostat

PT21

Obj.č. - 0621

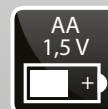

PT21

Léty ověřená kvalita.

Termostat, který si svými funkcemi, kvalitou a způsobem ovládání vydobyl přední místo v oblíbenosti u montážních firem.



Popis:

- Prostorový digitální termostat PT21 nabízí široké uplatnění při regulaci teploty v domácnostech, kancelářích nebo dílnách
- Možnost nastavení hystereze v rozmezí od 0,1 °C do 1,5 °C
- Rychlý test správného zapojení termostatu a kotle - funkce Test
- Jednoduché nastavení hodin a dne, pouze pomocí tlačítka +/-
- Na každý den jiný program
- Úsporný režim dovolená (max. počet dní je 99)
- Regulace teploty po 0,5 °C

Technické parametry

Napájení	2 x 1,5 V alkal. baterie typ AA
Počet nastavitelných teplot	6 teplotních změn na den
Hystereze	0,1 až 1,5 °C
Minimální programovací čas	10 minut
Rozsah nastavitelných teplot	5 až 39 °C
Nastavení teplot	po 0,5 °C
Minimální indikační skok	0,1 °C
Přesnost měření	±0,5 °C
Stupeň krytí	IP20
Výstup (bezpotenc. kontakt)	relé, max. 5 A / 250 V AC
Pracovní teplota	0 až 40 °C

PT22

Obj.č. - 0622

PT32

Obj.č. - 0636



PT22, PT32



PT22



PT32



Prostorové termostaty s příjemně oranžově podsvíceným LCD pro snadné nastavení i ve tmě. Týdenní program, umožňující až 6 teplotních změn v každém dni, splní i nejnáročnější požadavky na regulaci teploty. Jsou vhodné ke všem kotlům, které vyžadují bezpotencionální (beznapěťové) spínací kontakty (např. plynové kotle, elektrokotle, oběhová čerpadla, termoelektrické pohony nebo klimatizační jednotky).

Parametry nastavení	PT22	PT32
Počet týdenních programů	1	9
Denní/ Týdenní programování	✓	✓
Počet teplotních změn za den	6	6
Minimální programovatelný čas	10 min	10 min
Typ regulace	HYS.	HYS., PI, PID
Rozsah nastavitelných hodnot	5 až 39 °C	3 až 39 °C
Nastavení teplot	po 0,5 °C	po 0,5 °C
Minimální indikační skok	0,1 °C	0,1 °C
Přesnost měření	±0,5 °C	±0,5 °C
Korekce naměřené hodnoty	✓	✓
Typy režimů	MANU / AUTO / OFF / DOVOLENÁ	MANU / AUTO / OFF / DOVOLENÁ
Nezámrazový režim	✓	✓
Automatická změna zimní / letní čas	✓	✓
Předčasné zapnutí	✗	✓
Letní režim	✗	✓
Volba sudý / lichý týden	✗	✓
Volba topení / chlazení	✗	✓
Zámek kláves	✗	✓
KÓD kláves	✗	✓
Suma provozních hodin	✗	✓
Indikace údržby kotle	✗	✓
Paměť E-EPROM	✓	✓
Přednastavený program	✓	✓
Technické parametry		
Napájení	2 x 1,5 V alkal. baterie typ AA	2 x 1,5 V alkal. baterie typ AA
Životnost baterie	2 topné sezóny	2 topné sezóny
Výstup	relé, max. 5 A / 250 V AC	relé, max. 5 A / 250 V AC
Skladovací teplota	0 až 40 °C	0 až 40 °C
Pracovní teplota	0 až 40 °C	0 až 40 °C

Prostorový digitální termostat s moderním designem

PT23

Obj.č. - 0647



PT23

PT23 nový termostat s tvarem navrženým designérem do nových moderních prostor. Algoritmus funkce termostatu je přizpůsoben pro ovládání plynových a elektrických kotlů pro teplovodní vytápění, jak radiátorové, tak podlahové. Přes výkonový spínač může ovládat i elektrické panely. Díky kapacitním dotykovým tlačítkům je ovládání velmi příjemné.

Popis:

- přednastavený týdenní program
- možnost programování po dni nebo Po-Pá, So-Ne a Po-Ne
- velký přehledný podsvícený grafický displej
- intuitivní navigace ve vybraném jazyku (CZ / SK / PL / EN / DE / NL)
- možnost nastavení HYSTEREZE
- paměť E-EEPROM pro trvalé uchování nastavení
- režimy MANU / AUTO/ DOVOLENÁ / OFF
- světlená i zvuková indikace stisku tlačítek
- protizámrazová ochrana 3 °C
- krátkodobá změna požadované teploty
- funkce pro otestování správného zapojení
- automatická změna LETNÍ / ZIMNÍ čas
- indikace slabé baterie

Technické parametry

Napájení	2 x 1,5V alkal. baterie typ AA
Počet nastavitelných teplot	6 teplotních změn na den
Hystereze	0,1 až 6 °C
Minimální programovací čas	10 minut
Rozsah nastavitelných teplot	5 až 39 °C
Nastavení teplot	po 0,5 °C
Minimální indikační skok	0,1 °C
Přesnost měření	±0,5 °C
Stupeň krytí	IP20
Výstup (bezpotenc. kontakt)	relé, max. 5 A / 250 V AC
Pracovní teplota	0 až 40 °C

PT712

Digitální termostaty pro elektrické i teplovodní podlahové topení

PT713

Inteligentní termostat s podsvíceným displejem, s více funkcemi, pro regulaci podlahového topení

PT712, PT712 EI, PT713 a PT713 EI jsou termostaty s prostorovým čidlem navrženým speciálně pro ovládání elektrického podlahového vytápění (topné kabely, rohože, fólie). Umožňuje regulaci podle prostorové teploty (možné rozšířit o externí čidlo pro hlídání teploty podlahy).

PT71x



PT712



PT713



**„I VAŠI MAZLIČCI OCENÍ
REGULACI PODLAHOVÉHO
TOPENÍ“**



Základní varianta termostatu

PT712

Obj.č. - 0615

Základní varianta termostatu, rozšířená o podlahové čidlo teploty

PT712-EI

Obj.č. - 0616

Inteligentní termostat s rozšířenými funkcemi

PT713

Obj.č. - 0614

Rozšířeno o podlahové čidlo a funkce s tím spojené

PT713-EI

Obj.č. - 0617

PT713x

Parametry nastavení	PT712	PT712-EI	PT713	PT713-EI
Počet týdenních programů	2		9	
Denní / Týdenní programování	✓		✓	
Počet teplotních změn za den	6		6	
Minimální programovatelný čas	10 min		10 min	
Typ regulace	HYS.		HYS., PI	
Nastavení hystereze	0,1 až 5 °C		0,1 až 5 °C	
Minimální doba zapnutí	1 až 5 min		1 až 5 min	
Rozsah nastavitelných hodnot	5 až 39,5 °C		5 až 39,5 °C	
Nastavení teplot po	0,5 °C		0,5 °C	
Minimální indikační skok	0,1 °C		0,1 °C	
Přesnost měření	±0,5 °C		±0,5 °C	
Korekce naměřené hodnoty		✗		✓
Typy režimů	MANU / AUTO / OFF / DOVOLENÁ		MANU / AUTO / OFF / DOVOLENÁ	
Režim dovolená		✓		✓
Nezámrazový režim		✓		✓
Automatická změna na zimní / letní čas		✓		✓
Předčasné zapnutí		✗		✓
Funkce OKNO		✗		✓
Volba sudý / lichý týden		✗		✓
Zámek kláves		✗		✓
Suma provozních hodin		✓		✓
Paměť E-EEPROM		✓		✓
Záloha chodu hodin		✓		✓
Přednastavený program		✗		✗
	PT712	PT712-EI	PT713	PT713-EI
Externí čidlo součástí balení	✗	✓	✗	✓
Regulace podle interního čidla (místnost)	✓	✓	✓	✓
Regulace podle externího (podlahového) čidla	*	✓	*	✓
Kombinovaná regulace čidel	*	✓	*	✓
Udržování minimální teploty podlahy	*	✓	*	✓
Hlídní maximální teploty podlahy	*	✓	*	✓
Technické parametry				
Napájení	230 V AC		230 V AC	
Příkon	< 1 W		< 1 W	
Výstup	relé max. 12 A		relé max. 12 A	
Typ výstupu	bezpotenciálový		bezpotenciálový	
Pracovní teplota	0 až 40 °C		0 až 40 °C	

* Externí čidlo je možné dokoupit zvlášť, potom má termostat stejné funkce jako typ EI.

PT715-EI

Obj.č. - 0666

Nový moderní design pro termostat na řízení podlahového elektrického vytápění. Velký grafický O-LED a dotykové ovládání umožňuje příjemné ovládání.

PT715-EI

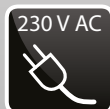

Popis:

- Týdenní program s 6-ti teplotními změnami na den
- Moderní aktivní organický LED displej
- Možnost nastavení hystereze
- Provozní režimy AUTO/MANU/OFF/DOVOLENÁ
- Kapacitní snímání dotyku
- Moderní design
- Nastavení mezních hodnot teploty podlahy
- Rychlá změna požadované teploty
- Informace o hodinách provozu
- Dětská pojistka - uzamčení kláves
- Záloha hodin při výpadku napájení až na 24 hodin
- Jednoduchá montáž systémem PLUG-IN

Klasické jednofázové zapojení

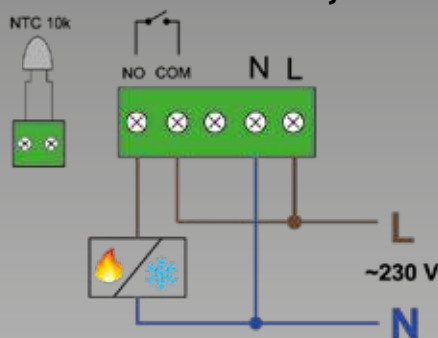

Zapojení při využití nízkého tarifu

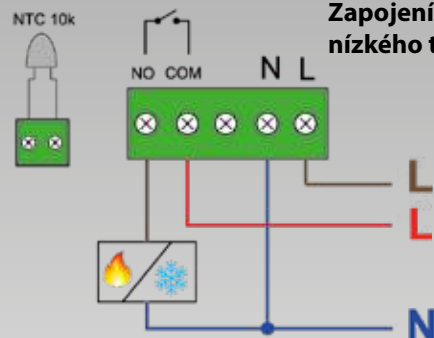

Technické parametry

Napájení	230 V / 50 Hz
Spotřeba	< 1 W
Počet nastavitelných teplot	6 teplotních změn na den
Hystereze	0,1 až 5 °C
Minimální programovací čas	10 minut
Rozsah nastavitelných teplot	5 až 39 °C
Nastavení teplot	po 0,5 °C
Stupeň krytí	IP20
Výstup (bezpotenc. kontakt)	relé, max. 16 A / 250 V AC
Pracovní teplota	0 až 40 °C
Možnost připojení externího čidla	typ CT04-10k-S
Záloha času	až na 24 hod.

Vhodný pro domácnosti, rodinné domy, kanceláře s elektrickým vytápěním. Může zapínat přímotopy, elektrické sálavé panely nebo elektrické podlahové topení až do proudu 16 A.

PT14

Obj.č. - 0623

Programovatelná verze termostatu.



PT14-P

Obj.č. - 0628

Přímotop



Elektrický topný panel



Podlahové vytápění

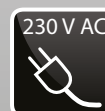
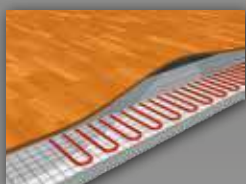

PT14

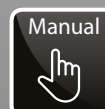

PT14-P

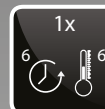

Popis:

- Velký podsvícený displej
- Rychlá volba úsporné nebo komfortní teploty
- Jednoduché ovládání
- Snadná montáž
- Nastavení teplot 3 °C až 39 °C

Příklad zapojení vodičů:

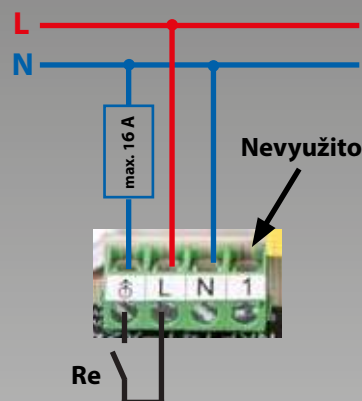

Technické parametry

Napájení	230 V / 50 Hz
Příkon	1 W
Hystereze	0,5 °C
Spínací prvek	relé
Rozsah nastavitelných teplot	3 až 39,5 °C
Nastavení teplot	po 0,5 °C
Minimální indikační skok	0,5 °C
Přesnost měření	±1 °C
Stupeň krytí	IP20
Výstup (relé)	max. 16 A
Pracovní teplota	0 až 40 °C

PT14-HT

Obj.č. - 0624

Určen pro ovládání termoelektrických pohonů typu NC (bez napětí ventil uzavřen), které jsou součástí teplovodního podlahového topení nebo radiátorů

PT14-HT-P

Obj.č. - 0629

Programovatelná verze termostatu

PT14



PT14-HT



PT14-HT-P

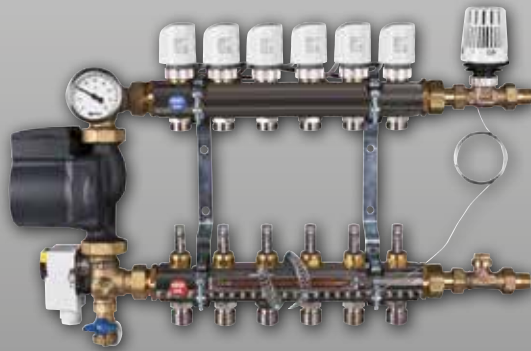

Velkou výhodou u PT14-HT je rychlé ruční přepínání mezi denním topením ☀ a útlumem ☾ zmáčknutím pouhého jednoho tlačítka. Tichý polovodičový provoz. Není slyšet žádné klapání kontaktů relé a spínací prvek má téměř neomezenou životnost. Plynulá regulace PWM zajišťuje optimalizaci průchodu topného média do systému, a tak i dokonalejší regulaci.

Technické parametry

Napájení	230 V / 50 Hz
Příkon	0,5 W
Spínací prvek	triak
Třída ochrany	II
Rozsah nastavitelných teplot	5 až 39,5 °C
Nastavení teplot	po 0,5 °C
Minimální indikační skok	0,5 °C
Přesnost měření	±1 °C
Stupeň krytí	IP20
Výstup (polovodičový)	max. 0,1 A, max. 2 ks ventilů
Pracovní teplota	0 až 40 °C
Regulace	PWM

Příklad zapojení vodičů:

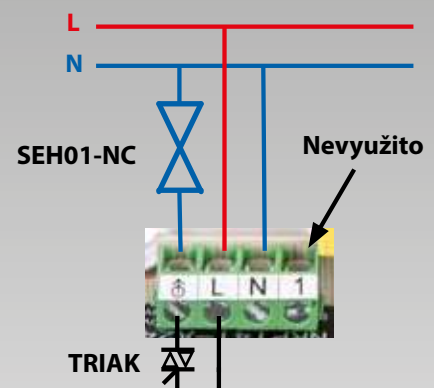

Prostorový WiFi termostat

PT14-P WiFi

Obj.č. - 0667

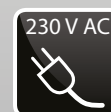

PT14-P WiFi

Popis

- Snadné napojení k domácí WI-FI síti.
- MANU / AUTO režim
- Funkce časovače
- režim AUTO - podle navoleného programu
- V automatickém režimu až 16 změn v každém dni.
- Spínání až 16 A (3680 W)
- Nastavený program pokračuje i při výpadku WiFi připojení
- Aplikace pro iOS, Android a Windows 10 ke stažení zdarma v češtině

Technické parametry

Napájení	230 V / 50 Hz
Spotřeba	1 W
Přesnost měření teploty	± 2 °C
Komunikace WiFi	802.11 b/g/n, ESP-WROOM-02D
Hystereze	0.1 až 6°C
Počet teplotních změn	6 teplotních změn na den
Minimální program.čas	10 minut
Rozsah nastavitelných teplot	3 až 39 °C
Nastavení teplot	po 0.5 °C
Minimální indikační skok	0.5 °C
Přesnost měření	± 1°C
Spínací prvek	max. 16A (relé)
Stupeň krytí	IP20
Pracovní teplota	0 až 40 °C

PT52



Inteligentní termostat PT52 s OpenTherm (OT+) komunikací

PT52

Obj.č. - 0657



PT52

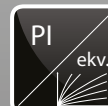

Popis:

- Prostorový termostat pro ovládání zdrojů tepla s OpenTherm (OT+) komunikací
- Velký PODSVÍCENÝ displej a jednoduché ovládání
- Intuitivní navigace a nastavení ve vybraném jazyce (CZ/PL/EN/DE/RU/SK)
- 9 týdenních programů pro UT se 6 teplotními změnami na den
- Ekvitermní regulace s korekcí podle vnitřní teploty
- PI regulace
- Předčasné zapnutí topení (PZT) s nastavením předstihu
- Režim DOVOLENÁ
- Korekce aktuální teploty
- Letní režim
- Automatická změna letní / zimní čas

SEZNAM KOTLŮ, KTERÉ JSME S TERMOSTATEM TESTOVALI

- Baxi
- Geminox
- Ferroli
- Viessmann
- Dakon
- Atak
- DeDitrich
- Quantum
- Viadrus
- Enbra
- Brilon/Intergas
- ACV/Prestige
- Brötje

Technické parametry

Napájení	přímo, přes komunikační linku z kotle
Komunikační linka	dvojlinka
Polarita	bez polarity
Délka	do 50 m
Minimální programovací čas pro UT	10 minut
Rozsah nastavitelných teplot UT	3 až 39 °C
Rozsah nastavitelných teplot vody UT	5 až 85 °C
Minimální programovací čas pro TUV	1 hodina
Počet nastavitelných časů TUV	3 časové změny na den
Rozsah nastavitelných teplot TUV	10 až 65 °C
Hystereze TUV	5 °C
Minimální indikační skok	0,1 °C
Počet nastavitelných teplot	6 teplotních změn na den
Stupeň krytí	IP20
Pracovní teplota	0 až 40 °C

PT59

Obj.č. - 0659

PT59X

Obj.č. - 0660

PT59



PT59X



DALŠÍ FUNKCE PŘIDANÉ DO PT59X:

- Funkce LEGIONELLA (zajišťuje ohřívání zásobníku na 60 °C, čímž ničí případné bakterie)
- Legionella - funkci je možné nastavit, pokud má termostat informaci o teplotě TUV)
- Možnost připojení externího teplotního čidla (čidlo je pak možné použít pro regulaci TUV nebo pro hlídání max. teploty v místě umístění čidla)
- Možnost ovládání termostatu modulem GST1 / GST2, kde pomocí krátkých SMS z mobilního telefonu je možné zjišťovat informace o teplotách ÚT a TUV, popřípadě měnit požadovanou teplotu ÚT
- Je možné zadat až 3 telefonní čísla, na která mohou být odesílány zpětné SMS zprávy
- Možnost připojení externího modulu MS1 pro signalizaci poruch kotle (např. pro kaskádové kotelny)

VÝHODY:

- Velký, přehledný a PODSVÍCENÝ displej
- Jednoduché programování s navigací v ČEŠTINĚ
- Napájení přímo z kotle, přes linku OpenTherm
- 9 týdenních programů pro ÚT (6 teplotních změn na den)
- Týdenní program pro TUV (3 teplotní změny na den)
- **Volba typu regulace:**
 - ekvitermní regulace teploty topné vody se zohledněním tepelné dynamiky objektu
 - ekvitermní regulace s korekcí podle vnitřní teploty v místnosti
 - čistá prostorová PI regulace
- Volba předčasného zapnutí topení (optimalizace spínání s nastavitelným předstihem)
- Možnost krátkodobé změny požadované teploty
- Rychlý výpis nejdůležitějších informací
- Režim dovolená
- Volba sudý / lichý týden
- Indikace údržby kotle
- Protizámrazová ochrana
- Automatická změna letní / zimní čas
- Letní režim (pro období prázdnin)
- Indikace chybových hlášení z kotle
- Servisní menu (rozšířené nastavení a informace)

Inteligentní termostat PT59X s OpenTherm komunikací, možností připojení externího čidla (pro regulaci TUV nebo hlídání teploty podlahy) a modulu GST1 pro dálkové ovládání přes mobilní telefon



PT59

SEZNAM KOTLŮ, KTERÉ JSME S TERMOSTATEM TESTOVALI

- Baxi
- Geminox
- Ferroli
- Viessmann
- Dakon
- Atak
- DeDitrich
- Quantum
- Viadrus
- Enbra
- Brilon/Intergas
- ACV/Prestige
- Brötje

Technické parametry

Napájení	přes komunikační linku OpenTherm
Komunikační linka	dvojlinka
Polarita	bez polarity
Délka	do 50 m
Typ komunikace	obousměrná přes OpenTherm
Hystereze TUV	5 °C
Rozsah nastavitelných teplot	2 až 39 °C
Rozsah nastavitelných teplot vody UT	5 až 85 °C
Rozsah nastavitelných teplot TUV	10 až 65 °C
Přesnost měření	±0,5 °C
Stupeň krytí	IP20
Pracovní teplota	0 až 40 °C

PT32 GST

Obj.č. - 0639

Inteligentní termostat s možností dálkového ovládání pomocí mobilního telefonu. Krátkou SMS zprávou je možné např. změnit požadovanou teplotu nebo vypnout kotel.

PT32 GST



Ovládání termostatu prostřednictvím SMS



ZDARMA ke stažení na Google Play



ZDARMA ke stažení na AppStore



Ovládání pomocí aplikace pro Android a iOS



Popis:

- PT32 GST je inteligentní prostorový digitální termostat s implementovaným GSM modulem
- Je vhodný ke všem kotlům, které vyžadují bezpotenciální (beznapěťové) spínací kontakty (např. plynové kotle, elektrokotle, oběhová čerpadla, termoelektrické pohony nebo klimatizační jednotky)
- Novinkou je PID regulace - nejdokonalejší spojitá regulace, při které lze dosáhnout nejen krátké doby regulace, ale i vysoké přesnosti bez trvalé regulační odchylky
- 9 týdenních programů se 6 teplotními změnami na den
- Programování po 10 minutách a 0,5 °C
- Velký přehledný podsvícený displej
- Intuitivní navigace ve vybraném jazyce (CZ/PL/EN/DE/RU/SK)
- Možnost nastavení HYSTEREZE, PI nebo PID regulace

Inteligentní termostat s možností dálkového ovládání pomocí mobilního telefonu, tabletu nebo PC přes internet

PT32 WIFI

Obj.č. - 0642



PT32 WiFi

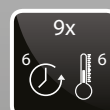

GEOLOKACE

Od 01.10.2020 je tento typ termostatu dodáván s funkcí geolokace pro automatické řízení teploty.

Možnosti ovládání přes aplikace:



ZDARMA ke stažení na Google Play

ZDARMA ke stažení na AppStore



Popis:

- PT32 WiFi je inteligentní prostorový digitální termostat s implementovaným WiFi modulem
- Je vhodný ke všem kotlům, které vyžadují bezpotenciální (beznapěťové) spínací kontakty (např. plynové kotle, elektrokotle, oběhová čerpadla, termoelektrické pohony nebo klimatizační jednotky)
- Novinkou je PID regulace - nejdokonalější spojitá regulace, při které lze dosáhnout nejen krátké doby regulace, ale i vysoké přesnosti bez trvalé regulační odchylky
- 9 týdenních programů se 6 teplotními změnami na den
- Programování po 10 minutách a 0,5 °C
- Velký přehledný podsvícený displej
- Intuitivní navigace ve vybraném jazyce (CZ/PL/EN/DE/RU/SK)
- Možnost nastavení HYSTEREZE, PI nebo PID regulace



BT010

Obj.č. - 0608



BT320

Obj.č. - 6320



BT100

Obj.č. - 0600



BT320 GST

Obj.č. - 0643



BT210

Obj.č. - 0611



BT220

Obj.č. - 6220



BT230

Obj.č. - 0631



BT710

Obj.č. - 6710

Bezdrátový termostat umožní snadnou a rychlou instalaci, odpadá tak pracná a zdlouhavá instalace vedení mezi termostatem a kotlem s průchodem přes podlaží.



BT001

Obj.č. - 0606

Spíná připojené zařízení na základě přijatých informací od vysílací jednotky. Velkou výhodou je montáž přímo do instalační krabice. Je vhodný pro spínání topných panelů, přímotopů, sálavých panelů, topných rohoží atd.

Komunikuje se všemi vysílači označenými BT.

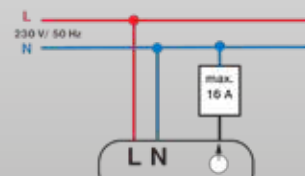

BT002

Obj.č. - 0604

Spíná připojené zařízení na základě přijatých informací od vysílací jednotky. Je vhodný pro spínání topných panelů, přímotopů, sálavých panelů, topných rohoží atd.

Komunikuje se všemi vysílači označenými BT.

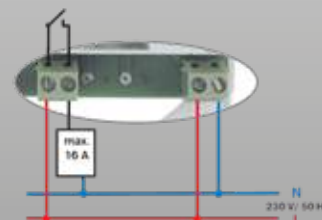

BT002-A

Obj.č. - 0609

Řídí na sobě 2 nezávislé okruhy topení a zdroj energie (kotel).

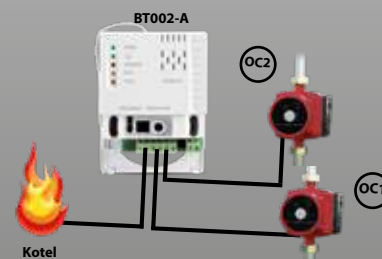

BT003

Obj.č. - 0607

BT003 slouží pro spínání topného zařízení ve spojení s termostaty.

Komunikuje se všemi vysílači označenými BT.



Spotřebič se připojuje do spínané zásuvky v přístroji



BT005

Obj.č. - 0519

BT005 slouží pro spínání topného zařízení ve spojení s termostaty.

Komunikuje se všemi vysílači označenými BT.



Spotřebič se připojuje do spínané zásuvky v přístroji

Všechny přijímače BT00x jsou vybaveny systémem samoučení kódů a paměti E-EPROM, která uchová naučený kód i po dlouhodobém výpadku napětí.

Přijímače jsou kompatibilní se všemi vysílači řady BT.

BT002-A

Obj.č. - 0609

Bezdrátový přijímač pro dva okruhy

Dvoukanálový bezdrátový přijímač BT002-A je určen pro ovládání kotle a dvou oběhových čerpadel. Je vhodný zejména pro dvougenerační domy s jedním kotlem a dvěma nezávislými topnými okruhy.

BT002-A

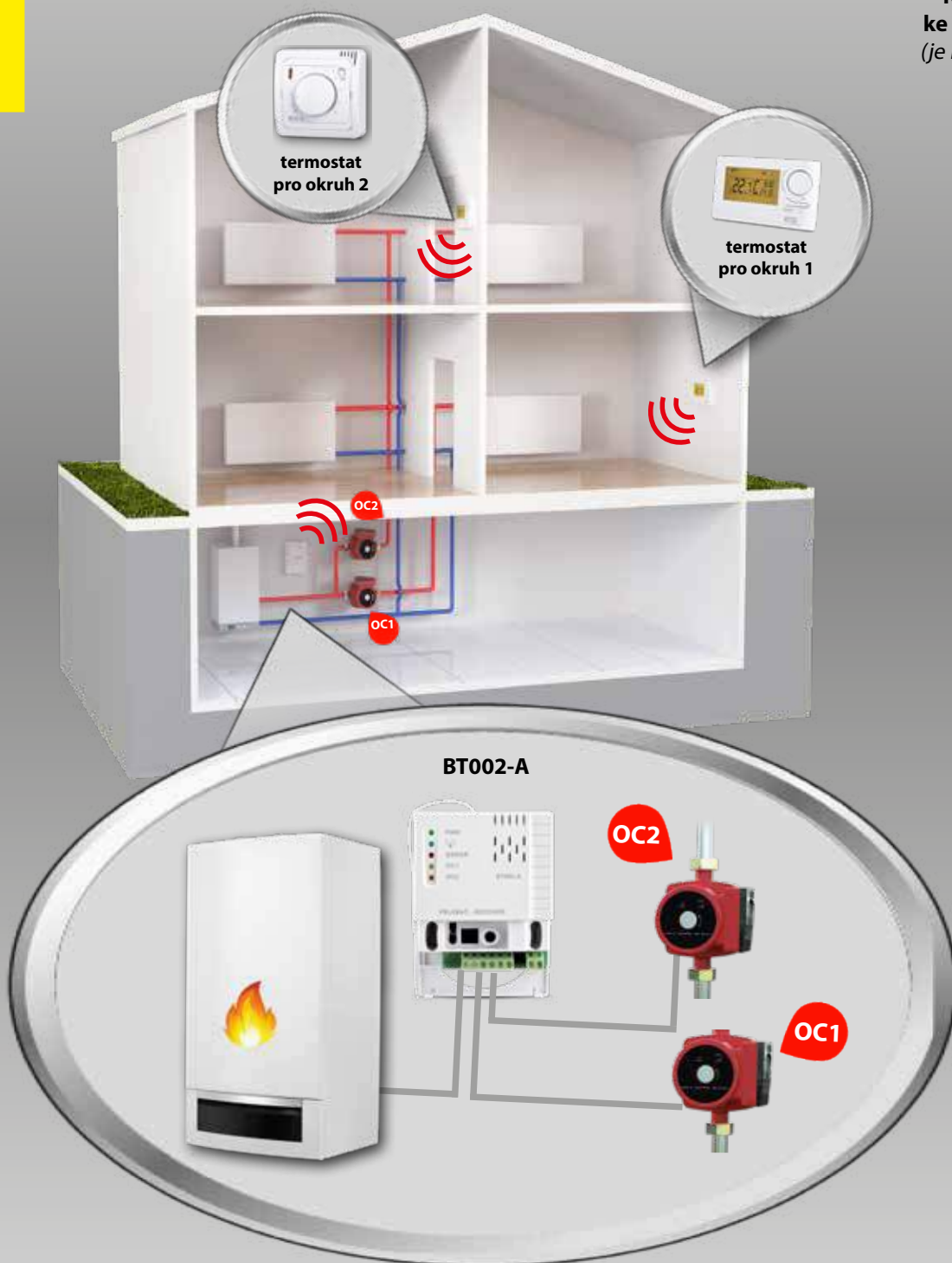

Termostaty vhodné ke spárování s BT002-A (je možné i kombinovat):



BT010



BT710



BT210



BT220
BT320



BT100



BT230

Bezdrátový prostorový termostat

FRT7B2

Obj.č. - 6703

Obj.č. - 6702



FRT7B2

Popis:

- Přehledný podsvícený LCD
- Dosah 30 metrů v domě
- Dosah 200 m na volné ploše
- Automatická změna LETNÍ / ZIMNÍ čas
- Režimy MANU / AUTO / OFF / DOVOLENÁ
- Krátkodobá změna požadované teploty (PÁRTY)
- Přednastavený týdenní program
- Možnost programování po dni nebo Po-Pá, So-Ne a Po-Ne
- 6 teplotních změn na den
- Funkce OKNO - ztlumí topení při poklesu teploty
- Programování po 10 minutách a 0,5 °C
- Rozsah regulace 5 až 39 °C
- Možnost nastavení HYSTEREZE 0,1 až 6 °C Nastavení teploty po 0,5 °C
- Přesnost měření $\pm 0,5$ °C
- Protizámrazová ochrana (3 °C)
- Digitální kódování signálu
- Napájení alk. bateriemi 2 x 1,5 V AAA (**baterie nejsou součástí balení**)

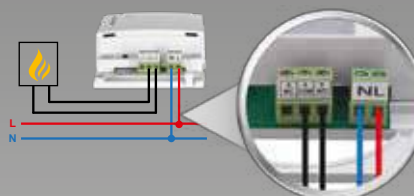

Ovládání kotle

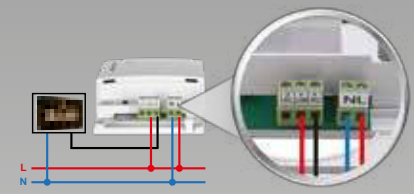

Ovládání elektrického vytápění

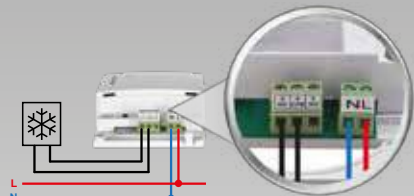

Ovládání klimatizace

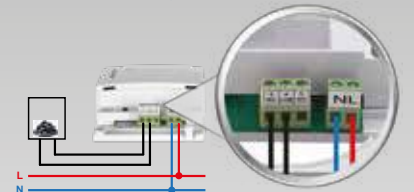

Ovládání kotlů na tuhá paliva

BT012

Obj.č. - 0603

Bezdrátový termostat se systémem samoučení kódů a jednoduchým ovládním pomocí kolečka a nástěnným přijímačem

BT012

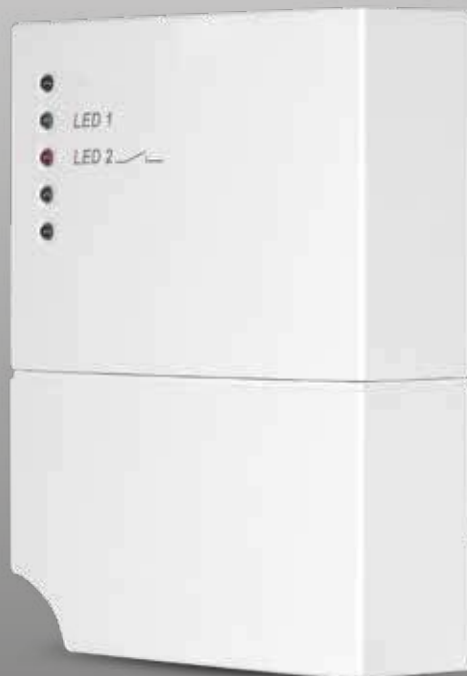

Popis:

- Termostat je vybaven funkcí automatického nočního poklesu teploty o 3 °C po dobu 8 hodin
- Díky jednoduchému ovládacímu prvku a spolehlivé obousměrné komunikaci je BT012 tou nejlepší náhradou klasického bimetalového termostatu. Vyšší komfort ovládní, moderní design a montáž bez sekání zdi a tažení vodičů jsou další přednosti, které Vás přesvědčí o modernizaci regulace Vašeho topného systému.

Technické parametry

Vysílač		Přijímač	
Napájení	2 x 1,5 V alkal. baterie typ AA	Napájení	230 V / 50 Hz
Typ komunikace	OBOUSMĚRNÁ	Max.spínaný proud	16 A
Frekvence	433,92 MHz	Spínací prvek	relé
Vf výkon	< 10 mW	Dosah	25 m (v zástavbě)
Hystereze	0,4 °C	Pracovní teplota	0 až 40 °C
Rozsah nastavitelných teplot	11 až 29 °C		
Nastavení teplot	po 1 °C (od 11 °C)		
Přesnost měření	±1 °C		
Stupeň krytí	IP20		
Pracovní teplota	0 až 40 °C		
Noční útlum	3 °C / 8 hod.		

Bezdrátový termostat se systémem samoučení kódů, jednoduchým manuálním ovládáním pomocí kolečka a přijímačem do zásuvky

BT013

Obj.č. - 0613

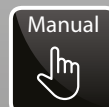

BT013

Průchozí zásuvka

Dvou vodičové bezpotencionální ovládání kotle

Popis:

- Termostat je vybaven funkcí automatického nočního poklesu o 3 °C po dobu 8 hodin
- Díky jednoduchému ovládacímu prvku a spolehlivé obousměrné komunikaci je BT013 tou nejlepší náhradou klasického bimetalového termostatu. Vyšší komfort ovládání, moderní design a montáž bez sekání zdí a tažení vodičů jsou další přednosti, které Vás přesvědčí o modernizaci regulace Vašeho topného systému. Výhodou je i jednoduchá montáž přijímače.

Technické parametry

Vysílač		Přijímač	
Napájení	2 x 1,5 V alkal. baterie typ AA	Napájení	230 V / 50 Hz
Typ komunikace	OBOUSMĚRNÁ	Max.spínaný proud	8 A
Frekvence	433,92 MHz	Spínací prvek	relé
Vf výkon	< 10 mW	Dosah	35 m (v zástavbě)
Hystereze	0,4 °C	Pracovní teplota	0 až 40 °C
Rozsah nastavitelných teplot	11 až 29 °C		
Nastavení teplot	po 1 °C (od 11 °C)		
Přesnost měření	±1 °C		
Stupeň krytí	IP20		
Pracovní teplota	0 až 40 °C		
Noční útlum	3 °C / 8 hod.		

BT102

Obj.č. - 0602

Jednoduchý bezdrátový termostat se systémem samoučení kódů. Slouží pro všechny typy vytápění v domácnostech, kancelářích nebo dílnách

BT102



Popis:

- BT102 je jednoduchý bezdrátový termostat se systémem samoučení kódů
- Slouží pro všechny typy vytápění v domácnostech, kancelářích nebo dílnách
- Výhodou je možnost změny referenční místnosti pouhým přemístěním vysílací části, tím můžete docílit optimální teploty ve vytápěném prostoru
- Lze nastavit až 4 teplotní změny na den
- Napájení přijímače na 230 V / 50 Hz
- Umístění přijímače přímo na instalační krabici KU / KP68

Technické parametry

Vysílač		Přijímač	
Napájení	2 x 1,5 V alkal.baterie AA	Napájení	230 V / 50 Hz
Typ komunikace	OBOUSMĚRNÁ	Max.spínaný proud	16 A
Frekvence	433,92 MHz	Spínací prvek	relé
Vf výkon	< 10 mW	Dosah	25 m (v zástavbě)
Počet nastavitelných teplot	4 teplotní změny	Pracovní teplota	0 až 40 °C
Rozsah nastavitelných teplot	5 až 39 °C		
Nastavení teplot	po 1 °C		
Přesnost měření	± 0,5 °C		
Stupeň krytí	IP20		
Pracovní teplota	0 až 40 °C		

Široké uplatnění při regulaci teploty v domácnostech, kancelářích nebo dílnách

BT21

Obj.č. - 0610



Průchozí zásuvka

Dvou vodičové bezpotencionální ovládání kotle



BT21

Popis:

- Bezdrátový digitální termostat BT21, který Vám nabízí široké uplatnění při regulaci teploty v domácnostech, kancelářích nebo dílnách
- Slouží pro všechny typy vytápění
- Termostat můžete volně přenášet
- Možnost nastavení hystereze (od 0,1 °C do 1,5 °C)
- Napájení přijímače na 230 V / 50 Hz
- Průchozí zásuvka u přijímače (pro připojení dalšího spotřebiče)
- Dosah cca 35 m
- Jednoduché ovládání i programování

Technické parametry

Vysílač		Přijímač	
Napájení	2 x 1,5 V alkal.baterie AA	Napájení	230 V / 50 Hz
Typ komunikace	OBOUSMĚRNÁ	Max.spínaný proud	8 A
Frekvence	433,92 MHz	Spínací prvek	relé
Vf výkon	< 10 mW	Dosah	35 m (v zástavbě)
Počet nastavitelných teplot	6 teplotních změn	Pracovní teplota	0 až 40 °C
Rozsah nastavitelných teplot	5 až 39 °C		
Nastavení teplot	po 0,5 °C		
Přesnost měření	± 0,5 °C		
Stupeň krytí	IP20		
Pracovní teplota	0 až 40 °C		

BT22

Obj.č. - 0656

BT22-3-5

Obj.č. - 6791

Varianta s oranžovým displejem a plast v bílé barvě

Varianta s oranžovým displejem a plast v antracitové barvě

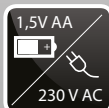

Obj.č. - 0656

Obj.č. - 6791

Popis:

- Bezdrátový digitální termostat s podsvíceným displejem
- Je určen pro automatickou regulaci topných soustav v rodinných domech a bytových jednotkách s vlastním kotlem
- Velký podsvícený displej na vysílači umožňuje ovládání termostatu i za tmy
- Intuitivní navigace ve vybraném jazyce (CZ/PL/EN/DE/RU/SK)
- 6 teplotních změn na každý den
- Programování po 10 minutách a 0,5 °C
- Průchozí zásuvka u přijímače (pro připojení dalšího spotřebiče)

Technické parametry

Vysílač		Přijímač	
Napájení	2 x 1,5 V alkal. baterie AA	Napájení	230 V / 50 Hz
Typ komunikace	OBOUSMĚRNÁ	Max.spínaný proud	8 A
Frekvence	433,92 MHz	Spínací prvek	relé
Vf výkon	< 10 mW	Dosah	35 m (v zástavbě)
Počet nastavitelných teplot	6 teplotních změn	Pracovní teplota	0 až 40 °C
Rozsah nastavitelných teplot	5 až 39 °C		
Nastavení teplot	po 0,5 °C		
Přesnost měření	± 0,5 °C		
Stupeň krytí	IP20		
Pracovní teplota	0 až 40 °C		

Bezdrátový termostat

BT23 RF

Obj.č. - 0612

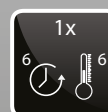

BT23 RF

Popis

- velký přehledný a podsvícený displej
- přednastavený týdenní program
- 6 teplotních změn na každý den
- programování po 10-ti minutách a 0,5 °C
- programování po dni nebo Po-Pá, So-Ne a Po-Ne
- volba HYSTEREZE 0,1 °C až 6 °C
- možnost krátkodobé změny teploty
- manuální režim (MANU)

- trvalé vypnutí (OFF)
- režim dovolená
- nezámrzový režim (3°C)
- funkce pro otestování správného zapojení (TEST)
- automatická změna LETNÍ/ZIMNÍ čas
- napájení přijímače na 230 V / 50 Hz
- PRŮCHOZÍ zásuvka u přijímače (pro připojení dalšího spotřebiče)
- indikační LED na přijímači
- dosah cca 35 m (300 m na volné ploše)

Technické parametry

Vysílač		Přijímač	
Napájení	2 x 1,5 V alkal.baterie AA	Napájení	230 V AC / 50 Hz
Typ komunikace	OBOUSMĚRNÁ	Typ komunikace	OBOUSMĚRNÁ
Frekvence	433,92 MHz	Frekvence	433,92 MHz
Vf výkon	< 10 mW	Dosah v zástavbě	až 35 m
Hystereze	0,1 až 6 °C	Dosah na volné ploše	až 300 m
Rozsah nastavitelných teplot	5 až 39 °C	Citlivost	< -102 dBm
Nastavení teplot	po 0,5 °C	Výstup	relé max. 8 A
Přesnost měření	±0,5 °C	Stupeň krytí	IP20
Stupeň krytí	IP20	Pracovní teplota	0 až 40 °C
Pracovní teplota	0 až 40 °C		

BT32

Obj.č. - 0638

BT32-3-5

Obj.č. - 0664

Varianta s oranžovým displejem a plast v bílé barvě

Varianta s oranžovým displejem a plast v antracitové barvě

BT32

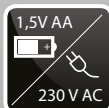

Obj.č. - 0638

Obj.č. - 0664

Popis:

- Bezdrátový digitální termostat s podsvíceným displejem nabízí široké uplatnění při regulaci teploty
- Slouží pro všechny typy vytápění v domácnostech, kancelářích nebo dílnách
- Velký podsvícený displej na vysílaci umožňuje ovládání termostatu i za tmy
- Intuitivní navigace ve vybraném jazyce (CZ/PL/EN/DE/RU/SK)
- 9 týdenních programů se 6 teplotními změnami na každý den
- Programování po 10 minutách a 0,5 °C
- **Volba PI regulace nebo hystereze**
- Možnost použití GSM modulu (GST1 nebo GST2) pro ovládání mobilním telefonem

Technické parametry

Vysílač		Přijímač	
Napájení	2 x 1,5 V alkal.baterie AA	Napájení	230 V / 50 Hz
Typ komunikace	OBOUSMĚRNÁ	Max.spínaný proud	8 A
Frekvence	433,92 MHz	Spínací prvek	relé
Vf výkon	< 10 mW	Dosah	35 m (v zástavbě)
Počet nastavitelných teplot	6 teplotních změn	Pracovní teplota	0 až 40 °C
Rozsah nastavitelných teplot	3 až 39 °C		
Nastavení teplot	po 0,5 °C		
Přesnost měření	±0,5 °C		
Pracovní teplota	0 až 40 °C		
Regulace	HYS., PID, PI		

Bezdrátový digitální termostat BT37, který umožňuje nastavení konstant (systému regulace) pro různé typy zdrojů tepla.

BT37

Obj.č. - 0637



Průchozí zásuvka

Dvou vodičové bezpotencionální ovládání kotle



BT37

Popis:

- Nový systém samoučení kódů zabezpečuje bezporuchový provoz a vysokou odolnost proti rušení
- Velký přehledný displej informuje o každém stavu, který v termostatu probíhá.
- Může být použit k ovládání plynových nebo olejových kotlů, oběhových čerpadel, termoelektrických pohonů, přímotopných elektrických těles nebo pro ovládání vzduchotechniky
- Bezdrátová varianta umožňuje snadnou a rychlou instalaci, odpadá tak pracná a zdoluhavá instalace vedení mezi termostatem a kotlem s průchodem přes podlaží
- Paměť E-EPROM uchová všechny údaje neomezeně dlouho i při výpadku napájení

Technické parametry

Vysílač		Přijímač	
Napájení	2 x 1,5 V alkal.baterie AA	Napájení	230 V / 50 Hz
Typ komunikace	OBOUSMĚRNÁ	Maximální spínaný proud	8 A
Frekvence	433,92 MHz	Spínací prvek	relé
Vf výkon	< 10 mW	Dosah	35 m (v zástavbě)
Počet nastavitelných teplot	6 teplotních změn	Pracovní teplota	0 až 40 °C
Rozsah nastavitelných teplot	2 až 39 °C		
Nastavení teplot	po 0,5 °C		
Přesnost měření	±0,5 °C		
Stupeň krytí	IP20		
Pracovní teplota	0 až 40 °C		

BT52

Obj.č. - 0652

BT52 je bezdrátový inteligentní termostat s OpenTherm komunikací a přijímačem s indikací LED.

BT52



- Možnost umístění termostatu (vysílače) podle potřeby
- Předvídatavý systém PZT (inteligentní časovač) zaručuje určenou teplotu v požadovaném čase
- Adaptivní regulátor vyhodnocuje teplotní gradient místnosti a umí určit dobu nezbytně nutnou k dosažení požadované teploty
- Možnost volby typu regulace: ekvitermní regulace, ekvitermní regulace s korekcí podle vnitřní teploty, PI regulace
- 9 týdenních programů (volitelné) pro ÚT (s 6 teplotními změnami na den)
- Týdenní program (volitelný) pro TUV (se 3 časovými intervaly na den)
- Paměť E-EPROM uchová všechna nastavení neomezeně dlouho i při výpadku napájení
- Možnost ovládání přes GSM modul GST1 nebo GST2 (lze dokoupit)
- Automatický přechod na zimní / letní čas

SEZNAM KOTLŮ, KTERÉ JSME S TERMOSTATEM TESTOVALI

- Baxi
- Geminox
- Ferroli
- Viessmann
- Dakon
- Atak
- DeDitrich
- Quantum
- Viadrus
- Enbra
- Brilon/Intergas
- ACV/Prestige
- Brötje

Technické parametry

Vysílač		Přijímač	
Napájení	2 x 1,5 V alkal.baterie AA	Napájení	přímo z komunikační linky OT z kotle
Typ komunikace	OBOUSMĚRNÁ	Komunikační linka	dvojlinka, bez polarity, délka do 50 m
Frekvence	433,92 MHz	Stupeň krytí	IP20
Vf výkon	< 10 mW	Pracovní teplota	0 až 40 °C
Počet nastavitelných teplot	6 teplotních změn		
Rozsah nastavitelných teplot	3 až 39 °C		
Nastavení teplot	po 0,5 °C		
Přesnost měření	±0,5 °C		
Stupeň krytí	IP20		
Pracovní teplota	0 až 40 °C		

Bezdrátový OpenTherm termostat s WiFi modulem

BT52 WiFi

Obj.č. - 0665



BT52 WiFi

Popis:

- 9 týdenních programů
- 6 teplotních změn na den
- programování po 10-ti minutách a 0.5 °C
- možnost programování po dni nebo Po-Pá, So-Ne a Po-Ne
- velký přehledný podsvícený grafický displej
- možnost nastavení Ekvitermní nebo PI regulace
- funkce předčasné zapnutí topení
- krátkodobá změna požadované teploty
- manuální režim (MANU)
- trvalé vypnutí (OFF)
- režim DOVOLENÁ
- letní režim
- volba sudý-lichý týden
- zámek kláves
- suma provozních hodin kotle
- indikace údržby kotle
- protizámrazová ochrana (3 °C)
- funkce TEST
- volba změny LETNÍ/ZIMNÍ čas
- servisní heslo

SEZNAM KOTLŮ, KTERÉ JSME S TERMOSTATEM TESTOVALI

- | | | |
|-------------|-------------|-------------------|
| • Baxi | • Atak | • Brilon/Intergas |
| • Geminox | • DeDítrich | • ACV/Prestige |
| • Ferrolí | • Quantum | • Brötje |
| • Viessmann | • Viadrus | |
| • Dakon | • Enbra | |

Technické parametry

Vysílač		Přijímač	
Napájení	5V / DC, 2,5 A	Napájení	přímo z komunikační linky OT z kotle
Typ komunikace	OBOUSMĚRNÁ	Komunikační linka	dvojlinka, bez polarity, délka do 50 m
Frekvence	433,92 MHz	Stupeň krytí	IP20
Vf výkon	< 10 mW	Pracovní teplota	0 až 40 °C
Počet nastavitelných teplot	6 teplotních změn		
Rozsah nastavitelných teplot	3 až 39 °C		
Nastavení teplot	po 0,5 °C		
Přesnost měření	±0,5 °C		
Stupeň krytí	IP20		
Pracovní teplota	0 až 40 °C		
Dosah	200m na volné ploše, 25m v zástavbě		

PH-BP1-P9

Obj.č. - 1320

Devítikanálový bezdrátový přijímač pro zónovou regulaci vytápění

PH-BP1-P9

PH-BP1-P9 není vázán jen na zapojení v aplikaci PocketHome®, ale může pracovat i samostatně s bezdrátovými termostaty fy **Elektrobock CZ**. Tyto termostaty se dají vzájemně kombinovat, každý z devíti kanálů přijímače tak získá vlastnosti použitého termostatu. Přijímač také může obsluhovat kotel nebo čerpadlo. Při požadavku kteréhokoliv kanálu na vytápěníse zapíná automaticky i relé č.10, které ovládá kotel nebo oběhové čerpadlo.



PH-BP1-P9 lze použít s těmito termostaty:



BT010



BT210



BT220



BT230



BT320



BT320 GST



BT100



BT710



PH-BP1-P9



Popis:

- Devítikanálový přijímač PH-BP1-P9 ve spojení s vysílači PH-BP1-V slouží k bezdrátové regulaci vytápění jednotlivých místností (zónová regulace) v systému s podlahovým topením
- Celý komplet je možné zařadit do systému PocketHome® a ovládat všechny zóny z jednoho místa pomocí centrální jednotky nebo přes PC. V tom případě je nutné nejdříve provést aktivaci vysílačů PH-BP1-V do centrální jednotky.
- V objektech, kde není požadavkem centrální ovládání, může sestava pracovat i autonomně bez centrální jednotky.
- Hlavní funkcí přijímače je ovládání termoventilů rozdělovače podle přijatých požadavků od odpovídajících vysílačů. Přijímač je schopen přijímat signály od max. 9 vysílačů.

Technické parametry

Napájení*	5 V DC , max. 900 mA (AD05, AD05-DIN)
Frekvence	433,92 MHz
Dosah	300 m (na volné ploše), 35 m (v zástavbě)
Citlivost	≤102 dBm
Počet výstupních kanálů	9+1 (bezpotenciální kontakty)
Max.spínaný proud	16 A
Spínací prvek	relé
Stupeň krytí	IP20
Pracovní teplota	0 až 40 °C

* k přístroji je nutné dokoupit napájecí zdroj AD05 - DIN, AD05-DU

BT710

Digitální bezdrátový termostat

BT710 je bezdrátový termostat (vysílač). Podle požadované teploty v místnosti ovládá přijímací jednotku BT001, BT002 nebo BT003, která spíná připojené topné zařízení.

BT710



BT710 je schopný ovládat až 9 spínacích prvků (přijímačů). Prvky spíná postupně, a tím zabraňuje proudovým nárazům v síti. Dosah v zástavbě je cca 35 m - podle typu použitého přijímače a typu budovy.

BT710 jsou dodávány v různých barevných kombinacích plastů a LCD.

BT710

Obj.č. - 6710

BT710-1-1

Obj.č. - 6792

BT710-3-1

Obj.č. - 6793

BT710-1-5

Obj.č. - 6790

BT710-3-5

Obj.č. - 6794

BT710



Příklad použití společného ovládání tří panelů infratopení v jedné místnosti:

BT003

BT002

BT001

BT710



Bílý / Černý stojánek podle barvy provedení vysílače **BT710-X-X** je součástí balení

Technické parametry

Napájení	2 x 1,5V AAA alkal. baterie (nejsou součástí balení)
Typ komunikace	OBOUSMĚRNÁ
Frekvence	433,92 MHz
Vf výkon	< 10 mW
Hystereze	0,2 °C
Počet nastavitelných teplot	na každý den 6 teplotních změn
Minimální program. čas	10 minut
Rozsah nastavitelných teplot	5 až 39 °C (protizámrazová 3 °C)
Nastavení teplot	po 0,5 °C
Minimální indikační skok	0,1 °C
Přesnost měření	±0,5 °C

BT32 GST

Obj.č. - 0641

Unikátní bezdrátový termostat, který je možné ovládat na dálku prostřednictvím SMS zpráv z Vašeho mobilního telefonu.

BT32 GST



Průchozí zásuvka

ZDARMA ke stažení na Google Play



ZDARMA ke stažení na AppStore



Popis:

- Možnost změny teploty nebo režimu přes mobilní telefon
- Velký, přehledný a podsvícený displej
- 9 týdenních programů
- 6 teplotních změn na každý den
- Volba PID, PI regulace nebo hystereze
- Možnost připojení externího čidla
- Přijímač se systémem samoučení kódů a s pamětí E-EPROM (uchová kód i při výpadku napětí)
- Dvou vodičové připojení ke kotli (bezpotenciální kontakt)

Technické parametry

Vysílač		Přijímač	
Napájení	5 V DC, 2,5 A, typ AD05 - Jack	Napájení	230 V / 50 Hz
GSM modul	SIM900	Max.spínaný proud	8 A
Vf výkon	< 10 mW	Spínací prvek	relé
Počet nastavitelných teplot	6 změn na den	Dosah	35 m
Hystereze	0,1 až 6 °C	Pracovní teplota	0 až 40 °C
Min. programovací čas	10 minut		
Rozsah nastav. teplot	3 až 39 °C		
Nastavení teplot	po 0,5 °C		
Přesnost měření	±0,5 °C		
Pracovní teplota	0 až 40 °C		

Ovládejte vytápění Vaší domácnosti odkudkoliv ze světa. Ovládání přes aplikaci zjednodušuje nastavení přístroje. Termostat zůstává plně funkční i v případě výpadku WIFI.

BT725 WIFI

Obj.č. - 6795

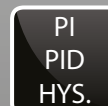

BT725 WIFI

Popis:

- 9 týdenních programů
- 6 teplotních změn na den
- programování po 10-ti minutách a 0.5 °C
- možnost programování po dni nebo Po-Pá, So-Ne a Po-Ne
- přenosný vysílač na baterie
- možnost nastavení **HYSTEREZE**, **PI regulace** nebo **PID regulace**
- funkce předčasné zapnutí topení
- výběr režimu **TOPENÍ** / **CHLAZENÍ**
- krátkodobá změna požadované teploty

- manuální režim (MANU)
- trvalé vypnutí (OFF)
- režim **DOVOLENÁ**
- letní režim
- volba sudý-lichý týden
- korekce aktuální teploty
- zámek kláves
- indikace údržby kotle
- protizámrazová ochrana (3 °C)
- funkce **TEST**
- volba změny LETNÍ / ZIMNÍ čas
- výstup na kotel u přijímače (bezpotenciální kontakt) max. 8 A/ 250 V AC

Aplikace ZDARMA ke stažení pro Windows 10



Aplikace ZDARMA ke stažení pro iOS



Aplikace ZDARMA ke stažení pro Android



BT57

Obj.č. - 0654

BT57 je bezdrátový inteligentní termostat s OpenTherm komunikací a přijímačem s indikací LED.

BT57



- Ekvitermní regulace, PI
- Korekce vlivu dynamiky budovy (u ekvitermní regulace)
- Předčasné zapnutí topení = předvídavý systém
- 9 týdenních programů pro ÚT (s 6 teplotními změnami na den)

- 1 týdenní program pro TUV (s 3 časovými intervaly na den)
- Letní režim
- Možnost umístění termostatu podle potřeby
- Přehledný, velký podsvícený displej
- Možnost připojit modul GST1 / GST2

SEZNAM KOTLŮ, KTERÉ JSME S TERMOSTATEM TESTOVALI

- Baxi
- Geminox
- Ferroli
- Viessmann
- Dakon
- Atak
- DeDitrich
- Quantum
- Viadrus
- Enbra
- Brilon/Intergas
- ACV/Prestige
- Brötje

Technické parametry

Vysílač		Přijímač	
Napájení	2 x 1,5 V alkal.baterie AA	Napájení	přímo z komunikační linky OT z kotle
Typ komunikace	OBOUSMĚRNÁ	Komunikační linka	dvojlinka, bez polarity, délka do 50 m
Frekvence	433,92 MHz	Stupeň krytí	IP20
Vf výkon	< 10 mW	Pracovní teplota	0 až 40 °C
Počet nastavitelných teplot	6 teplotních změn		
Rozsah nastavitelných teplot	2 až 39 °C		
Nastavení teplot	po 0,5 °C		
Přesnost měření	±0,5 °C		
Stupeň krytí	IP20		
Pracovní teplota	0 až 40 °C		

GSM modul pro ovládání termostatů prostřednictvím SMS zpráv

Slouží pro dálkové ovládání centrální jednotky nebo termostatu. Odesláním SMS z mobilního telefonu je možné regulovat teplotu v místnosti nebo zjistit aktuální stavy prvků v systému. O provedené změně jste informováni zpětnou SMS.



KOMUNIKACE
GST1 komunikuje prostřednictvím SMS pouze s centrálními jednotkami nebo bezdrátovými termostaty.

Připojitelné přístroje:

- PT32
- PT59x
- BT32
- BT37
- BT52

GST 1

Obj.č. - 1307



GSM moduly

Univerzální GSM modul pro rozšíření ovládání spotřebičů prostřednictvím SMS zpráv

SMS zpráv

Mezi hlavní přednosti modulu GST2 jsou 2 vstupy a 2 výstupy, kterým je možné přiřadit různé funkce. Může ovládat termostaty i jiné spotřebiče (viz schéma).



OVLÁDÁNÍ SPOTŘEBIČŮ
Přístroje lze zapnout nebo vypnout spotřebič, když ještě doma? Pomocí mobilního telefonu můžete cyklist napřídit ovětrání, zavlažování, klimatizaci, popřípadě jakýkoliv jiný spotřebič.

KOMFORTNÍ REGULACE VYTÁPĚNÍ
Pomocí SMS můžete ovládat vytápění svého domu. Mobilním telefonem lze měnit nastavenou teplotu nebo úplně zastavit topení systému...

ZABEZPEČENÍ NEMOVITOSTI
O vstupuch návštěv ve vašem domě budete informováni pomocí SMS zpráv. Výhodou je možnost připojení na síťový alarm.

INFORMOVÁNÍ O VYPADKU NAPÁJENÍ
Příkazem lze k výpadku napájení, buďte o této události informováni SMS zprávou. Zablokování zaručí funkčnost modulu do obnovení napájení, maximálně však 10 h.

GARAŽOVÁ VRATA NEBO ZÁVORA
Umožňuje komfortnější obsluhu Vaší garáže. Použitím ovládacím čtenímte garážová vrata, popřípadě závoru.

Připojitelné přístroje:

- PT32
- PT59x
- BT32
- BT37
- BT52

GST 2

Obj.č. - 1331



DRÁTOVÉ	PT01	PT04 PT04-EI	PT10 PT11	PT14 PT14-HT	PT21	PT22 PT23	PT32	PT52	PT59 PT59X	PT712	PT713
Způsob regulace	ON/OFF	ON/OFF	ON/OFF	ON/OFF	ON/OFF	ON/OFF	ON/OFF	OT+	OT+	ON/OFF	ON/OFF
Výstup	relé bezpotenciál	relé 230 V AC / 16 A	relé bezpotenciál	relé 230 V AC / 16 A	relé bezpotenciál	relé bezpotenciál	relé bezpotenciál	data	data	relé bezpotenciál	relé bezpotenciál
Ekvitermní regulace	×	×	×	×	×	×	×	✓	✓	×	×
Typ regulace	HYS.	HYS.	HYS.	PWM	HYS.	HYS.	HYS., PID, PI	PI / Ekv.	PI / Ekv.	HYS.	HYS. / PI
Napájení	2 x 1,5 V AA	230 V / 50 Hz	2 x 1,5 V AA	230 V / 50 Hz	2 x 1,5 V AA	2 x 1,5 V AA	2 x 1,5 V AA	OT LINKA	OT LINKA	230 V / 50 Hz	230 V / 50 Hz
Předčasné zapnutí	×	×	×	×	×	×	✓	✓	✓	×	✓
Hysterese	0,3 °C	0,3 °C	0,1 °C	0,3 °C	0,1 °C - 1,5 °C	0,1 °C - 6 °C	0,1 °C - 6 °C	5 °C pro TUV	5 °C pro TUV	0,1 °C - 5 °C	0,1 °C - 5 °C
Rozsah nastavitelných teplot	11 °C až 29 °C	9 °C až 29 °C	5 °C až 39 °C	3 °C až 39,5 °C	5 °C až 39 °C	3 °C až 39 °C	3 °C až 39 °C	2 °C - 39 °C	2 °C - 39 °C	5 °C - 39,5 °C / 99 °C	5 °C - 39,5 °C / 99 °C
Min. indikační údaj	×	×	0,5 °C	0,1 °C	0,1 °C	0,1 °C	0,1 °C	0,1 °C	0,1 °C	0,1 °C	0,1 °C
Min. programovací čas	×	×	30 min	×	10 min	10 min	10 min	10 min	10 min	10 min	10 min
Přesnost měření teploty	±0,5 °C	±1 °C	±0,5 °C	±1 °C	±0,5 °C	±0,5 °C	±0,5 °C	±0,5 °C	±0,5 °C	±0,5 °C	±0,5 °C
Korekce naměřené teploty	×	×	×	×	×	×	✓	✓	✓	×	✓
Počet programovatelných změn/den	×	×	4	0	6	6	6	6	6	6	6
Program	×	×	Denní / TYDENNÍ	×	Denní / TYDENNÍ	Denní / TYDENNÍ	Denní / TYDENNÍ	Denní / TYDENNÍ	Denní / TYDENNÍ	Denní / TYDENNÍ	Denní / TYDENNÍ
Počet teplot	1	1	2	1	6	6	6	6	6	6	6
Kopírování dní při programování	×	×	✓	×	✓	✓	✓	✓	✓	✓	✓
Funkce dovolená	×	×	×	×	✓	✓	✓	✓	✓	✓	✓
Krátkodobá změna teploty	×	×	✓	×	✓	✓	✓	✓	✓	✓	✓
Aut. změna zimní / letní čas	×	×	×	×	×	✓	✓	✓	✓	×	✓
Volba sudý / liché týden	×	×	×	×	×	✓	✓	✓	✓	×	✓
Kalendář	×	×	×	×	✓	✓	✓	✓	✓	✓	✓
Indikace údržby kotle	×	×	×	×	✓	✓	✓	✓	✓	×	×
Záloha dat při výměně baterií	×	-	cca. 20 s	×	∞	∞	∞	∞	∞	∞	∞
Paměť E-PROM pro trvalou zálohu	×	-	×	×	✓	✓	✓	✓	✓	✓	✓
Možnost připojit externí čidlo	×	Pouze u verze PT04-EI	×	✓	×	×	×	×	✓	✓	✓
Podsvícení LCD	×	×	×	✓	×	✓	✓	✓	✓	✓	✓

	BT102	BT012	BT013	BT21	BT22	BT23 RF	BT32	BT37	BT52	BT713
Přijímač										
Napájení	230V / 50Hz ≤95 dBm	230V / 50Hz ≤95 dBm	230V / 50Hz ≤95dBm	230V / 50Hz ≤102 dBm	230V / 50Hz ≤102 dBm	230V / 50Hz ≤102 dBm	230V / 50Hz ≤102 dBm	230V / 50Hz ≤102 dBm	OT+	230V / 50Hz ≤95 dBm
Citlivost	~ 30 m	~ 30 m	~ 30 m	~ 35 m	~ 35 m	~ 35 m	~ 35 m	~ 35 m	~ 35 m	~ 30 m
Dosah	16 A / 250 V AC	16 A / 250 V AC	8 A / 250 V AC	8 A / 250 V AC	8 A / 250 V AC	8 A / 250 V AC	8 A / 250 V AC	8 A / 250 V AC	Datový	16 A / 250 V AC
Výstup										
Vysílač										
Napájení	alkalické baterie 2 x 1,5 V AA	alkalické baterie 2 x 1,5 V AA	alkalické baterie 2 x 1,5 V AA	alkalické baterie 2 x 1,5 V AA	alkalické baterie 2 x 1,5 V AA	alkalické baterie 2 x 1,5 V AA	alkalické baterie 2 x 1,5 V AA	alkalické baterie 2 x 1,5 V AA	alkalické baterie 2 x bpt1,5 V AA	alkalické baterie 2 x 1,5 V AAA
Baterie v balení	NE	ANO	ANO	ANO	ANO	ANO	ANO	ANO	ANO	NE
Podsvícený displej	✗	✗	✗	✗	✓	✓	✓	✓	✓	✓
Počet nastav. teplot/den	2	-	-	6	6	6	6	6	6	6
Typ komunikace	OBOUSMĚRNÁ	OBOUSMĚRNÁ	OBOUSMĚRNÁ	OBOUSMĚRNÁ	OBOUSMĚRNÁ	OBOUSMĚRNÁ	OBOUSMĚRNÁ	OBOUSMĚRNÁ	OBOUSMĚRNÁ	OBOUSMĚRNÁ
Frekvence 433,92 MHz										
Vf výkon	< 10 mW	< 10 mW	< 10 mW	< 10 mW	< 10 mW	< 10 mW	< 10 mW	< 10 mW	< 10 mW	< 10 mW
PI regulace	✗	✗	✗	✗	✗	✗	✗	✗	✓	✗
Předčasné zapnutí	✗	✗	✗	✗	✗	✗	✗	✗	✓	✗
Ekvitermní regulace	✗	✗	✗	✗	✗	✗	✗	✗	✓	✗
Hystereze	0,5 °C	0,4 °C	0,4 °C	0,1 °C ~ 1,5 °C	0,1 °C ~ 6 °C	0,1 °C ~ 6 °C	0,1 °C ~ 6 °C	0,1 °C ~ 1,5 °C	5 °C pro TUV	0,2 °C
Rozsah nastav. teplot	5 °C ~ 39 °C	11 °C ~ 29 °C	11 °C ~ 29 °C	5 °C ~ 39 °C	5 °C ~ 39 °C	5 °C ~ 39 °C	3 °C ~ 39 °C	2 °C ~ 39 °C	3 °C ~ 39 °C	5 °C ~ 39 °C
Min. indikační skok	0,1 °C	✗	✗	0,1 °C	0,1 °C	0,1 °C	0,1 °C	0,1 °C	0,1 °C	0,1 °C
Min. program. čas	30 min	✗	✗	10 min	10 min	10 min	10 min	10 min	10 min	10 min
Přesnost měření	±0,5 °C	±1 °C	±1 °C	±0,5 °C	±0,5 °C	±0,5 °C	±0,5 °C	±0,5 °C	±0,5 °C	±0,5 °C
Kopírování dní	✓	✗	✗	✓	✓	✓	✓	✓	✓	✓
Funkce dovolená	✗	✗	✗	✓	✓	✓	✓	✓	✓	✓
Krátkodobá změna teploty	✓	✗	✗	✓	✓	✓	✓	✓	✓	✓
Aut. změna zimní / letní čas	✗	✗	✗	✗	✓	✓	✓	✓	✓	✗
Volba sudý / lichý týden	✗	✗	✗	✗	✓	✓	✓	✓	✓	✗
Kalendář	✗	✗	✗	✗	✓	✓	✓	✓	✓	✓
Indikace údržby kotle	✗	✗	✗	✗	✗	✗	✗	✗	✓	✗
Záloha dat při výpadku napětí	cca 25 s	✗	✗	✓	✓	✓	✓	✓	✓	✓
Možnost použití vnějšího čidla	✗	✗	✗	✗	✓	✓	✓	✓	✓	✗
Možnost použití GSM modulu	✗	✗	✗	✗	✓	✓	✓	✓	✓	✗

Bezdrátové

ISS02

Obj.č. - 9001

Indikátor síly signálu pro frekvenci 433,92 MHz

ISS02



Svítil jen **zelená** LED. Žádný signál od vysílače, ani od zdroje rušení.



Svítil jen **zelená** LED+3 **červené**. Slabý signál od vysílače, který jde však již výrobky s FSK komunikací zpracovat.



Svítil jen **zelená** LED+4 a více **červených**. Dobrý signál od vysílače.



Svítil jen **zelená** LED+7 a více **červených**. Velmi dobrý signál od vysílače. Většinou v okruhu několika metrů od vysílače.

SEH01-NC

SEH01-NC

Obj.č. - 0030

Termoelektrický pohon



Je určen pro řízení radiátorových i zónových ventilů na rozdělovačích podlahového vytápění. Jeho výhodou je bezhlučný provoz a jeho dlouhodobá životnost.

SEH01-NC je termoelektrický pohon pracující na principu teplotní roztažnosti. Při ohřevu těla pohonu průchodem elektrického proudu dochází k rozpínání a tím k otevírání ventilu a obráceně. Při jeho ochlazování dochází k jeho uzavírání. K otevření ventilu postačí pouze 1,8 W.

Redukce:

Termoelektrické pohony jsou určeny k montáži pro standardní ventily se závitem M30 x 1,5 mm. Pro ostatní ventily vyrábíme redukce viz. strana 53.



SEH01-NC je vybaven indikací stavu otevření



HD03-BT

Obj.č. - 0162



HD03-BT

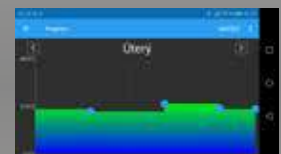
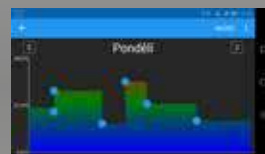

Získejte optimální tepelný komfort a šetřete za přebytečné topení. Digitální hlavice HD03-BT je určena pro regulaci teploty radiátorů. Je vybavena novými funkcemi, které zajišťují komfortní ovládání ventilů. Do chytrého telefonu se systémem Android nebo iOS si stáhnete aplikaci EOB SmartBT, a pak již můžete ovládat ventil topení bezdrátově. Přes Bluetooth snadno nastavíte program pro každý den až se 6ti změnami. Hlavici je konstrukčně řešena pro ventily M30 x 1,5 mm, ale lze ji pomocí redukci montovat i na další typy ventilů viz strana 49.

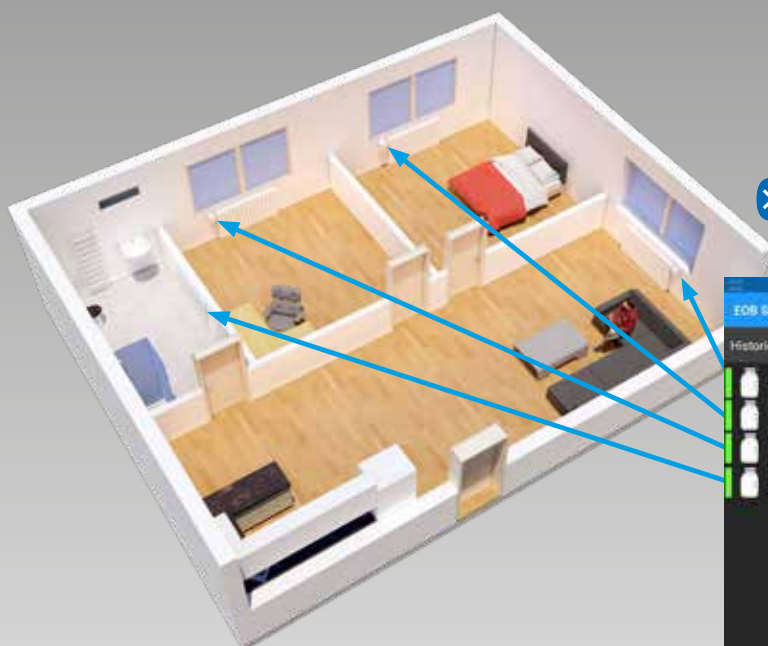

Aplikace ZDARMA
ke stažení pro Android



Aplikace ZDARMA
ke stažení pro iOS



HD13

Digitální termostatická hlavice

Nové termostatické hlavice s velkým podsvíceným* LCD jsou určeny k regulaci teploty v místnostech s teplovodním radiátorovým vytápěním. Nové a vylepšené funkce, jako je přednastavený program, 8 programovatelných teplotních změn v každém dni, indikace otevřeného okna, funkce Boost a protizámrazová ochrana, dělají z tohoto výrobku dokonalý nástroj k regulaci vytápění za příznivou cenu.

*Podsvícený displej pouze u HD13-L a HD13-Profi

HD13

Tyto hlavice se vyrábí ve třech provedeních, které se odlišují podsvíceným LCD a funkční výbavou:

HD13

Obj.č. - 0163



HD13-L

Obj.č. - 0174



HD13-Profi

Obj.č. - 0175



Při vývoji nové digitální hlavice HD13 jsme zohlednili všechny zkušenosti a požadavky spotřebitelů, které jsme získali při výrobě a prodeji předcházející verze HD10 a HD20. Nová hlavice HD13 má velký podsvícený LCD s větším množstvím zobrazovaných segmentů. Na LCD se střídají údaje, které informují o aktuálním stavu regulace, jaká je aktuální a požadovaná teplota, procento otevření a čas. Tato hlavice je v současné době nejmenší na trhu a nezabírá tak místo u radiátoru. Vhodné umístění LCD a ovládacích prvků umožňuje snadnější ovládání.

Není proto potřeba si při sledování nebo nastavování klekat k hlavici nebo si brát zrcátko, jak je tomu u jiných typů hlavice. Hlavice je stejně jako předcházející typy vybavena rychle odnímatelným krytem, který oceníte například při výměně baterií. Největší pozornost jsme věnovali hlučnosti převodového ústrojí. Uložení motorku v silentbloku snižuje hlučnost na nejmenší možnou úroveň.

HD13

TECHNICKÉ PARAMETRY	HD13	HD13-L	HD13-PROFI
Podsvícený displej	✗	✓	✓
Na každý den jiný teplotní program	✓	✓	✓
Počet teplotních úrovní	2	2	6
Počet změn na den	8	8	6
Minimální programovací interval	30 minut	30 minut	10 minut
Rozsah nastavitelných hodnot	3 °C až 39 °C	3 °C až 39 °C	3 °C až 39 °C
Teplotní indikace po	0.1 °C	0.1 °C	0.1 °C
Nastavení teploty po	0.5 °C	0.5 °C	0.5 °C
Automatická adaptace	✓	✓	✓
Možnost krátkodobé změny teploty	✓	✓	✓
Indikace otevření ventilu v %	✓	✓	✓
Funkce OFF	✓	✓	✓
Funkce BOOST*	✓	✓	✓
Ochrana proti vodnímu kameni (ASS)	✓	✓	✓
Automatická změna letní / zimní čas	✓	✓	✓
Protizámrazová ochrana	✓	✓	✓
Funkce otevření okna	✓	✓	✓
Změna konstant u funkce OKNO	✗	✗	✓
Indikace vybití baterie	✓	✓	✓
Možnost ručního ovládání ventilu	✓	✓	✓
Záloha hodin při výměně baterií	✓ 15 s	✓ 15 s	✓ 15 s
Paměť E-EPROM	✗	✗	✓
Funkce předčasného zapnutí	✗	✗	✓
Zámek kláves	✗	✗	✓
Konektor pro externí teplotní čidlo	✗	✗	✓
Konektor pro externí napájení	✗	✗	✓
Letní režim	✓	✓	✓
Připojovací matice	plastová	plastová	kovová
Spotřeba	10 µA pohotovostní stav 30 mA při aktivním motoru	10 µA pohotovostní stav 30 mA při aktivním motoru	10 µA pohotovostní stav 30 mA při aktivním motoru
Baterie (jsou součástí balení)	2 x 1,5 V AA Alkalika	2 x 1,5 V AA Alkalika	2 x 1,5 V AA Alkalika

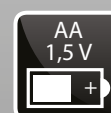

HD13
HD13-L



HD13-P



*Funkce BOOST- po aktivaci se otevře ventil na 100 % po dobu 5 minut

Redukce:

Digitální hlavice jsou určeny k montáži pro standardní ventily se závitem M30 x 1,5 mm. Pro ostatní ventily vyrábíme redukce.



Herz



Myjava



Giacomoni



Coterm



Danfoss



Danfoss RTD

TS01

Obj.č. - 0154

TS05

Obj.č. - 0170

TS10

Obj.č. - 0151

TS20

Obj.č. - 0150

Digitální tepelně spínaná zásuvka. Vyrábí se ve třech provedeních, která se vzájemně liší programovou výbavou.

TS

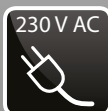

TS01
TS05

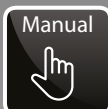

TS10

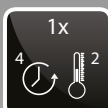

TS20

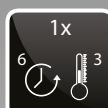

TS01



TS05
TS10



TS20



TS01
TS05
TS10



TS20



Popis TS20:

- Na každý den jiný teplotní program
- Nastavení tří teplotních úrovní (komfortní, úsporná, páry)
- Možnost nastavení HYSTEREZE (od 0,1 °C do 6 °C)
- Jednoduché ovládání i programování
- Možnost krátkodobé změny teploty programu
- Funkce trvalého vypnutí spotřebiče (OFF)
- Regulace teploty po 0,5 °C
- Přehledný displej
- Zálohovací baterie



TS

Parametry nastavení	TS01	TS05	TS10	TS20
Na každý den jiný teplotní program	✗	✗	✓	✓
Počet teplotních úrovní	-	-	2	3
Počet změn na den	-	-	4	6
Minimální programovací interval	-	-	30 minut	10 minut
Rozsah nastavitelných hodnot	11 °C až 29 °C	3 °C až 40 °C	3 °C až 40 °C	3 °C až 40 °C
Teplotní indikace po	-	0,5 °C	0,1 °C	0,1 °C
Přesnost měření	1 °C	0,5 °C	0,5 °C	0,5 °C
Hystereze	0,3 °C	0,5 °C	0,5 °C	0,1 °C až 6 °C
Typ regulace	ON / OFF	ON / OFF	ON / OFF	ON / OFF
Funkce otevřené okno	✗	✗	✓	✓
Předčasné zapnutí	✗	✗	✗	✓
Funkce OFF	✓	✓	✓	✓
Protizámrazová ochrana	✗	✗	✓	✓
Možnost krátkodobé změny teploty	✗	✗	✓	✓
Indikace vybití baterií	✗	✗	✓	✓
Dětská pojistka	✗	✗	✓	✓
Nastavení teploty po	1 °C	0,5 °C	0,5 °C	0,5 °C
Záloha nastavení programu	✗	✗	trvalá (E-EPROM)	trvalá (E-EPROM)
Záloha chodu hodin	✗	✗	✓	✓

Technické parametry	TS01	TS05	TS10	TS20
Napájení	230 V / 50 Hz	230 V / 50 Hz	230 V / 50 Hz	230 V / 50 Hz
Spotřeba	< 0,5 VA	< 0,5 VA	< 0,5 VA	< 0,5 VA
Výstup	relé	relé	relé	relé
Zatížitelnost výstupu	max. 16 A	max. 16 A	max. 16 A	max. 16 A
Zálohovací baterie	-	-	NiMh 2,4 V / 40 mAh	NiMh 2,4 V / 80 mAh
Krytí IP	IP20	IP20	IP20	IP20
Pracovní teplota	0 °C až 40 °C	0 °C až 40 °C	0 °C až 40 °C	0 °C až 40 °C

Elektrický topný panel



Prímotop



Elektrický topný žebřík



Infrapanel



TS30

Obj.č. - 0158



TS30

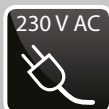

Popis:

- velký podsvícený displej
- na každý den jiný teplotní program
- možnost nastavení 6 teplotních úrovní
- možnost krátkodobé změny teploty programu
- funkce BOOST, pro rychlé zapnutí
- režim dovolená
- volba PI regulace nebo hystereze
- korekce měřené teploty
- měření celkové spotřeby
- autom. vypnutí při náhlém poklesu teploty v místnosti - OKNO
- režim TOPENÍ/CHLAZENÍ
- zámek kláves s kódem
- volba aut. změny LETNÍ/ZIMNÍ čas
- protizámrazová ochrana (volitelná)
- regulace teploty po 0.5°C
- paměť E-EPROM a záloha chodu času na min. 24hod

Technické parametry

Napájení	230 V / 50 Hz
Počet nastavitelných teplot	6 teplotních změn na den
Minimální programovací čas	10 minut
Rozsah nastavitelných teplot	5 až 39 °C
Nastavení teplot	po 0,5 °C
Minimální indikační skok	0,1 °C
Přesnost měření	± 1 °C
Proti zámrazová ochrana	ano (nastavitelná)
Záloha času	ano (24 hodin)
Stupeň krytí	IP20
Výstup (bezpotenc. kontakt)	relé, max. 16 A / 250 V AC
Pracovní teplota	0 až 40 °C



GSM zásuvka pro dálkové ovládání mobilním telefonem

TS11 GST

Obj.č. - 0172



TS11 GST slouží k ovládání spotřebičů pomocí krátkých SMS nebo prozvoněním z mobilního telefonu. Zásuvka je také vybavena vstupem pro teplotní čidlo nebo bezpotenciální kontakt. Součástí je navíc integrovaný mikrofon pro odposlech.



1 x CT06 - 10K - Součást balení



1 x CT11 - Jack-dutinka - Součást balení



Ovládání termostatu prostřednictvím SMS



Ovládání pomocí aplikace pro Android a iOS

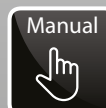
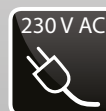

TS11 GST

Popis:

- Automaticky odesílá SMS při překročení teplotních limitů změřených na vstupu
- Prozvoní na 1 telefonní číslo při překročení teplotních limitů
- Automaticky spíná výstup při překročení teplotních limitů změřených na vstupu
- Reguluje vytápění s hysterezí 1 °C
- Ovládá výstup podle požadované teploty na vstupu
- Automaticky odesílá SMS s informací o stavu (sepnutí nebo rozepnutí) vstupního kontaktu
- Prozvoní na 2 telefonní čísla při změně stavu vstupního kontaktu
- Automaticky spíná výstupní kontakt při změně stavu na vstupu
- Časově ovládá výstup
- Výstup je aktivován příkazovou SMS zprávou se zadaným časem sepnutí přímo v SMS zprávě (od 1 minuty do 999 minut)
- Ovládá výstup prozvoněním na dobu t (1 s až 24 hod)
- Zapne odposlech prozvoněním
- Restart, krátkodobě vypne výstup zásuvky na 20 s (pro servery)
- Indikační LED pro zjištění stavu GSM zásuvky

ZDARMA ke stažení
na Google PlayZDARMA ke stažení
na AppStore

Technické parametry

Napájení	230 V / 50 Hz
GSM modul	SIM300 900 / 1800 MHz
Vstup	teplotní CT06-10k-jack (teplotní čidlo je součást balení) dvoustavový CT11 jack- dutinka (kontakt je součást balení)
Výstup	max. 16 A / 250 V (AC1)
GSM anténa	přímá 1 dB
Rozměry (bez antény)	130 x 57 x 85 mm
Pracovní teplota	0 až 40 °C

TS11 WiFi

Obj.č. - 0076

Bezdrátová zásuvka s WiFi ovládáním a časovým programem

TS11 WiFi

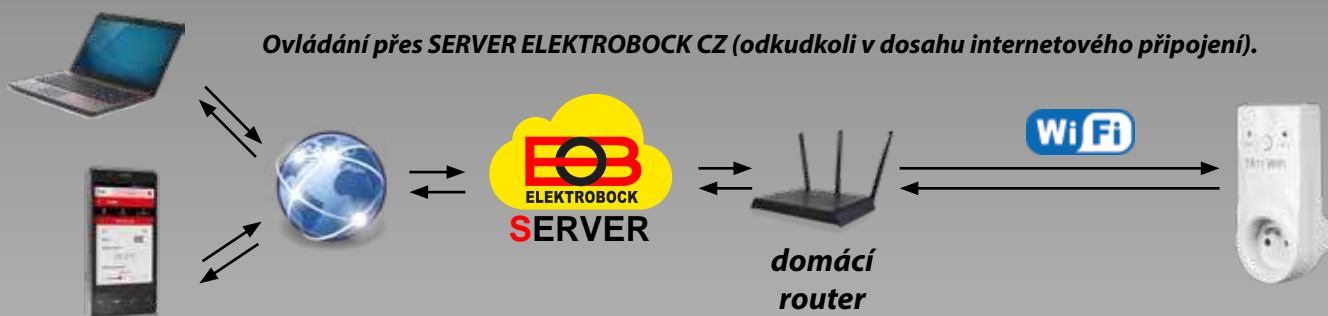

Technické parametry	
Napájení	230 V / 50 Hz
Počet časových změn	16 / den
Komunikace WiFi	802.11 b/g/n
WiFi modul	ESP-WROOM-02D
Citlivost WiFi	-91 dBm
Minimální program.čas	1 minuta
Spotřeba	1,5 W
Stupeň krytí	IP20
Konektivita	WiFi
Výstup	max. 16 A
Pracovní teplota	5 až 40 °C

Aplikace ZDARMA pro Android



Aplikace ZDARMA pro iOS



Bezdrátová zásuvka s WiFi ovládáním s časovým i teplotním programem

TS11 WiFi Therm

Obj.č. - 0075



WiFi

+

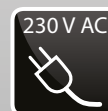

TS11 WiFi Therm

Ovládání přes SERVER ELEKTROBOCK CZ (odkudkoli v dosahu internetového připojení).

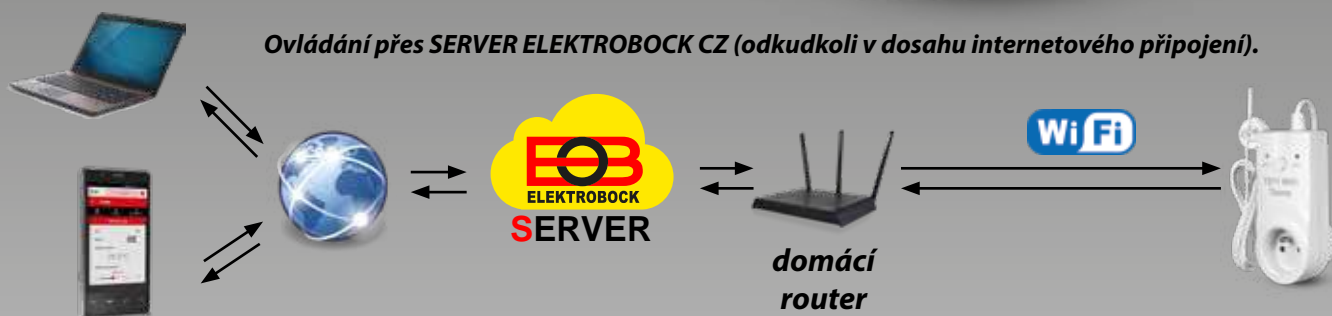

Aplikace ZDARMA pro Android



Aplikace ZDARMA pro iOS



Technické parametry

Napájení	230 V / 50 Hz
Počet časových změn	16 / den
Komunikace WiFi	802.11 b/g/n
WiFi modul	ESP-WROOM-02D
Citlivost WiFi	-91 dBm
Minimální program.čas	1 minuta
Spotřeba	1,5 W
Stupeň krytí	IP20 (čidlo není voděodolné)
Konektivita	WiFi
Výstup	max. 16 A
Pracovní teplota	5 až 40 °C
Délka čidla	1,5 m

RJ401

Obj.č. - 4401

RJ401

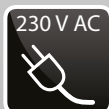

RJ401 slouží ke spínání oběhového čerpadla při zadané teplotě a následnému zastavení čerpadla při poklesu teploty o zadanou hysterezi.



CT01 - 10K - Součást balení

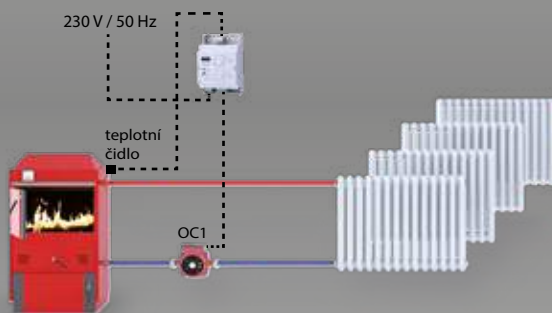

Funkce:

Po zatopení v kotli se po dosažení požadované teploty zapne oběhové čerpadlo 1 (OC1). Pokud se ze začátku kotel opět ochladí vracející se studenou vodou, OC1 se vypne. Tímto způsobem je částečně omezeno „dehtování“ kotle vlivem studené zpátečky. Pokud v kotli přestaneme topit, OC1 se po částečném vychladnutí taktéž vypne. Tím zabránujeme zbytečnému chodu čerpadla.

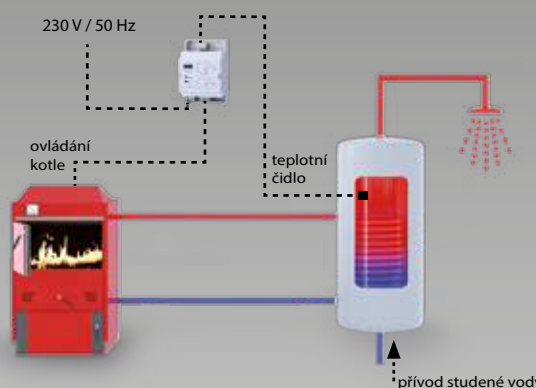

Technické parametry

Napájení	230 V / 50 Hz
Příkon	do 0,5 W
Rozsah regulace	20 °C až 80 °C
Nastavitelná hystereze	2 °C až 35 °C
Pracovní teplota	0 °C až 50 °C
Výstupy	relé 5 A / 250 V AC bezpotenciálové kontakty
Stupeň krytí	IP20
Montáž	na DIN lištu
Teplotní čidlo 10K	1 kus

Automatické zapnutí kotle v případě poklesu teploty vody v zásobníku ÚT - řízení dobíjení (jen pro kotle, které tuto funkci umožňují)

V okamžiku, kdy teplota v zásobníku klesne pod nastavenou hodnotu, dojde k sepnutí kontaktu a k zapálení kotle. Po dosažení požadované teploty se kotel vypne. Výhodou tohoto řízení je možnost nastavení hystereze v rozsahu 2 °C až 35 °C.

Teplotní rozdílový termostat

RJ402

Obj.č. - 4402

RJ402 slouží ke spínání oběhového čerpadla při zadaném rozdílu teplot a následnému zastavení čerpadla při poklesu rozdílu teploty o zadanou hysterezi.



2 x CT01 - 10K - Součást balení

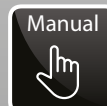
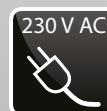

RJ402

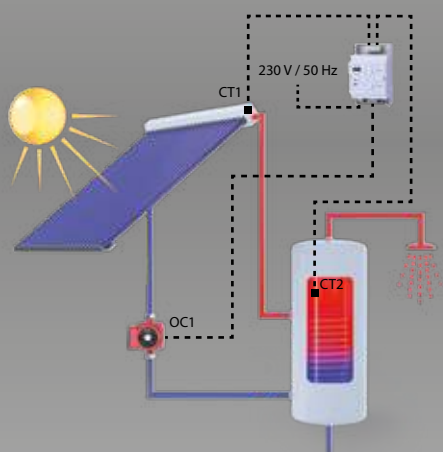

Ovládání oběhového čerpadla u solárního systému:

RJ402 porovnává teplotní rozdíl mezi čidlem teploty 1 (CT1) a čidlem teploty 2 (CT2). V okamžiku, kdy je CT1 teplejší než CT2 o nastavenou hodnotu, dojde k sepnutí relé a zapnutí motoru OC1. Pokud teplota na soláru poklesne o nastavenou hodnotu, OC1 se vypne.

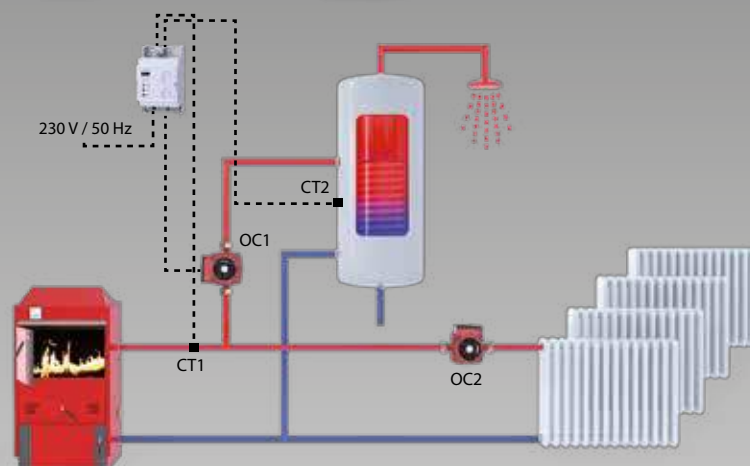
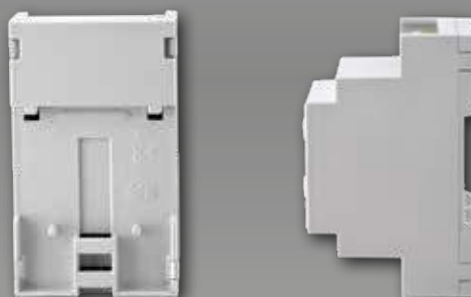

Automatické dobíjení zásobníku TUV:

RJ402 měří teplotu ve zdroji tepla, v tomto případě v kotli. Pokud teplota v kotli bude o zvolenou hodnotu vyšší než teplota v zásobníku, OC1 se zapne, a tím se zapne i nabíjení zásobníku TUV. V případě, že se rozdíl teplot zmenší o nastavenou hodnotu (teplota poklesne), dojde k vypnutí dobíjení zásobníku teplé vody.

Technické parametry

Napájení	230 V / 50 Hz
Příkon	do 0,5 W
Maximální teplota na čidle	-20 °C až 120 °C
Rozdíl teplot	2 °C až 50 °C
Pokles teplot o	2 °C až 35 °C
Pracovní teplota	0 °C až 50 °C
Výstupy	relé 5 A / 250 V AC bezpotenciálové kontakty
Stupeň krytí	IP20
Montáž	na DIN lištu
Teplotní čidlo 10K	2 kusy

RJ403

Obj.č. - 4403

Dvojúrovňový elektronický termostat

RJ403

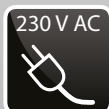

RJ403 slouží ke spínání oběhového čerpadla při zadaných teplotách T1 a T2 a následnému zastavení čerpadla při poklesu teploty o hysterezi 5 °C.



CT01 - 10K - Součást balení

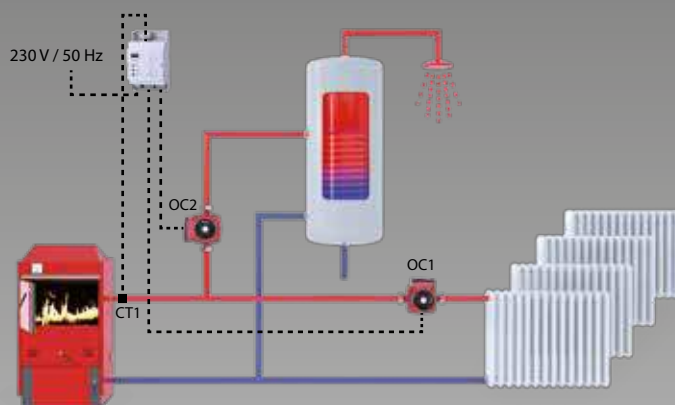

RJ403 má dvě nastavitelné úrovně pro spínání:

V okamžiku, kdy teplota ve zdroji tepla dosáhne první úrovně, relé 1 (RE1) sepne oběhové čerpadlo 1 (OC1), které začne dodávat energii do topného systému. Pokud bude v systému dost energie, teplota vody bude dál stoupat a její hodnota dosáhne druhé úrovně, relé 2 (RE2) sepne nabíjení zásobníku TUV. Hystereze u obou hodnot je pevně dána 5 °C. V případě poruchy teplotního čidla se spustí obě čerpadla.

Technické parametry

Napájení	230 V / 50 Hz
Příkon	1 W
Rozsah regulace	20 °C až 80 °C
Hystereze	5 °C
Pracovní teplota	0 °C až 50 °C
Výstupy	relé 5 A / 250 V AC bezpotenciálové kontakty
Stupeň krytí	IP20
Montáž	na DIN lištu
Teplotní čidlo 10K	1 kus

Regulátor tří a čtyřcestných ventilů

R3V je digitální programovatelný elektronický regulátor pro třícestné i čtyřcestné ventily s plynulou regulací chodu a ovládním oběhového čerpadla.

R3V

Obj.č. - 4201



R3V

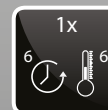
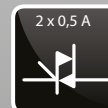

Regulace číslo 1

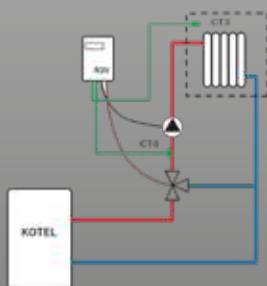

Regulace číslo 2

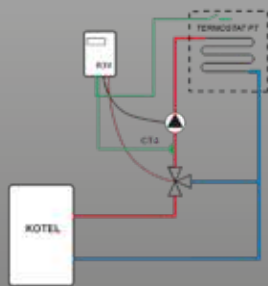

Regulace číslo 3

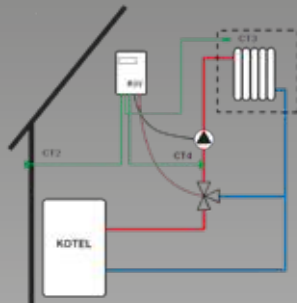

Regulace číslo 4

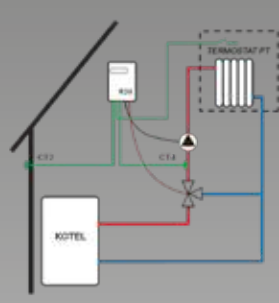

Regulace číslo 5

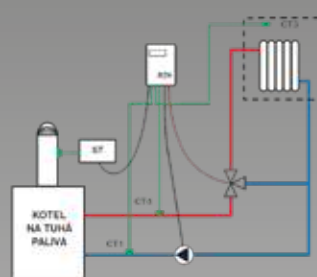

Popis:

- Zobrazení teplot na LCD
- Týdenní programování
- 6 programů a teplot každý den
- 6 typů regulace
- Záloha programů při výpadku napájení
- Automatická změna zimní / letní čas
- Hlídní maximální teploty pro UT
- Hlídní teploty zpátečky
- Volba teploty zpátečky, místnosti za ventilem
- Volba regulačního intervalu
- Volba délky chodu ventilu
- Volba doby doběhu čerpadla
- Automatická adaptace

Technické parametry

Napájení	5 V DC, 500 mA
Příkon	< 1,5 W
I max (pro čerpadlo)	5 A
I max (pro pohon)	0,5 A
Počet teplotních změn	6 na každý den
Minimální programovací čas	10 minut
Nastavení teplot	po 0,5 °C
Minimální indikační skok	0,1 °C
Přesnost měření	±0,5 °C
Stupeň krytí	IP20
Pracovní teplota	0 °C až 40 °C

* k regulátoru je nutné dokoupit napájecí zdroj AD05-DIN - není součástí balení

R3V-421

Obj.č. - 4421

Dvouokruhový regulátor ventilů

R3V-421



R3V je určen pro plynulou regulaci pohonů směšovacích ventilů pro jeden nebo dva topné okruhy. Regulace probíhá na základě teploty v místnosti, venkovní teploty, teploty za ventilem nebo teploty zpátečky. Podle zvoleného druhu (módu) regulace je možné nastavením konstant přizpůsobit regulaci danému systému.



Technické parametry

Napájení	5 V DC, 500 mA
Příkon	< 1,5 W
I max	5 A
Počet teplotních změn	6 na každý den
Minimální program.čas	10 minut
Nastavení teplot	po 0,5 °C
Minim. indikační skok	0,1 °C
Přesnost měření	±0,5 °C
Stupeň krytí	IP20
Pracovní teplota	0 až 40 °C

* k regulátoru je nutné dokoupit napájecí zdroj AD05-DIN - není součástí balení

Ze zdroje tepla

Do zdroje tepla

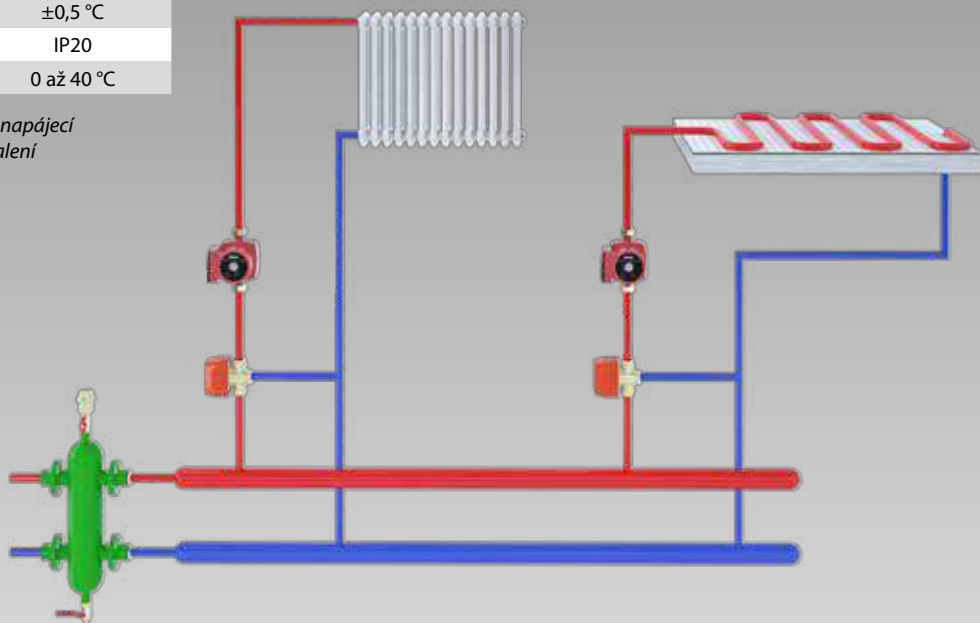

Dvouokruhový regulátor tří- a čtyřcestných ventilů

R3V-422

Obj.č. - 4422

R3V-422 Je určen k plynulé regulaci pohonů směšovacích ventilů pro jeden nebo dva topné okruhy. Podle zvoleného druhu (módu) regulace je možné nastavením konstant přizpůsobit regulaci danému systému.

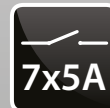

R3V-422

Technické parametry	
Napájení	5 V DC, 500 mA
Příkon	< 1,5 W
I max	5 A
Počet teplotních změn	6 na každý den
Minimální program.čas	10 minut
Rozsah nastavení teplot	2 °C až 99 °C
Nastavení teplot	po 0,5 °C
Minim. indikační skok	0,1 °C
Přesnost měření	±0,5 °C
Výstupy	250 V AC
Stupeň krytí	IP20
Pracovní teplota	0 až 40°C

* k regulátoru je nutné dokoupit napájecí zdroj AD05-DIN - není součástí balení

Schéma zapojení 1



Schéma zapojení 2



Schéma zapojení 3

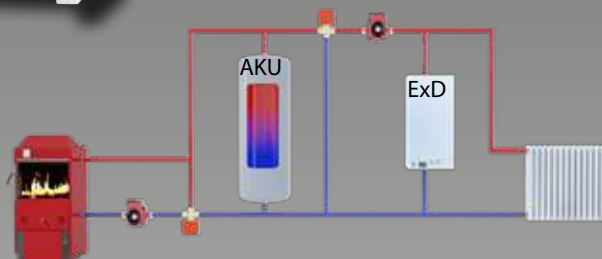

Schéma zapojení 4

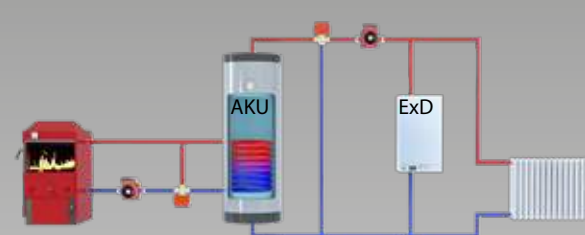

R3V-A1

Regulátor tří a čtyřcestných ventilů s hlídáním teploty zpátečky

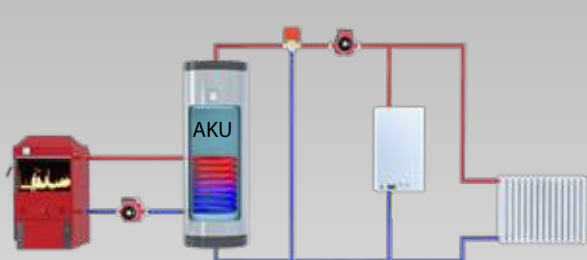
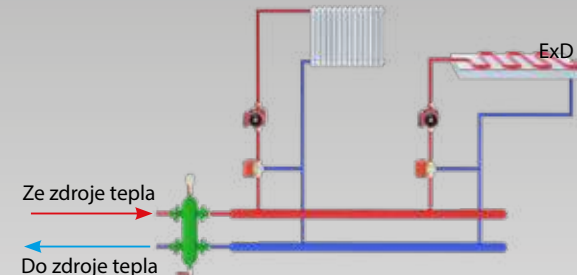
Obj.č. - 4423

R3V-A1



Přístroj je určen pro plynulou regulaci pohonu směšovacího ventilu a ovládnání oběhového čerpadla na základě požadované a skutečné teploty zpátečky. R3V-A1 udržuje teplotu zpátečky pro kotle na tuhá paliva na požadované úrovni a tím zlepšuje parametry hoření a prodlužuje životnost kotle. U takto ovládaných kotlů nedochází k nízkoteplotní korozi.



2 x CT01 - 10K - Součást balení

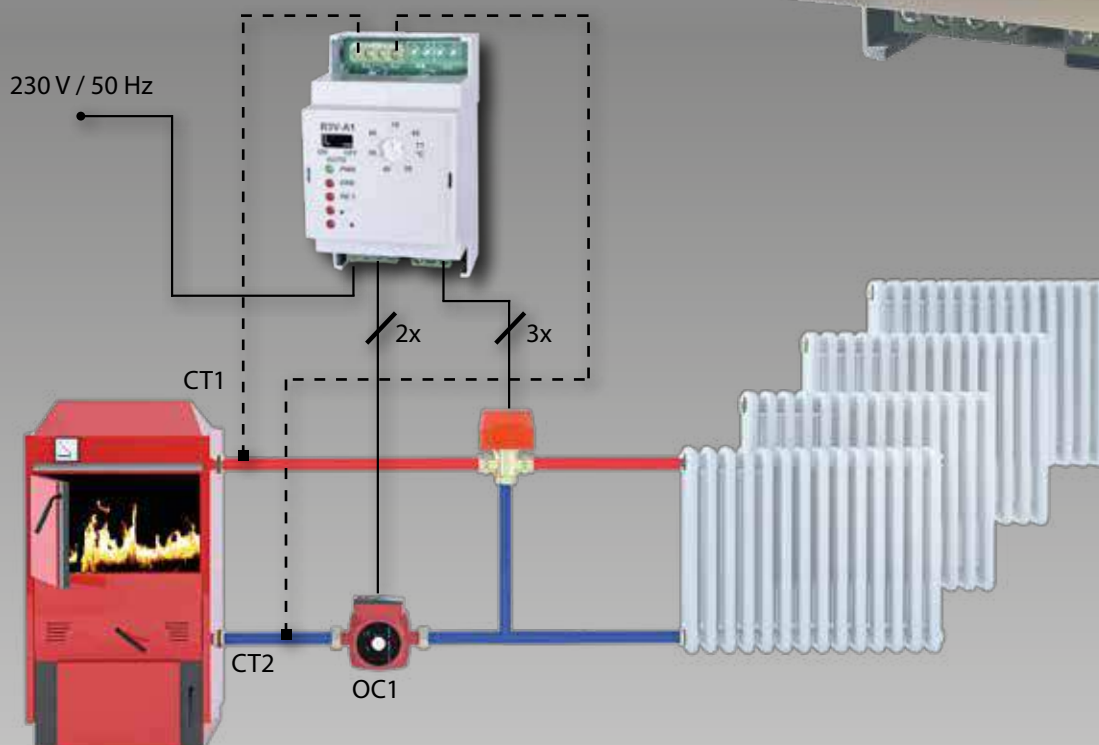

Technické parametry		Výstup OC 1	
Napájení	230 V / 50 Hz	Výstup OC 1	relé
Spotřeba	< 1 W	Spínací proud	max. 8 A / AC1
Pracovní teplota	0 až 50 °C	Typ kontaktu	spínací
Rozsah regulace	30 až 80 °C	Výstup ventil	optoprvek
Teplota zpátečky	30 až 80 °C	Spínací proud	max. 0,1 A / AC1
		Typ kontaktu	polovodič

Ekvitermní regulátor směšovacích ventilů

R3V-A2

Obj.č. - 4424

Přístroj je určen pro plynulou regulaci směšovacího ventilu v závislosti na venkovní teplotě a požadavku termostatu v referenční místnosti.



CT01 - 10K - Součást balení



CT05 - 10K - Součást balení

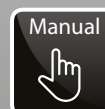
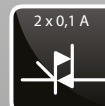

R3V-A2

Závislost požadované teploty vody na venkovní teplotě pro ekvitermní regulaci

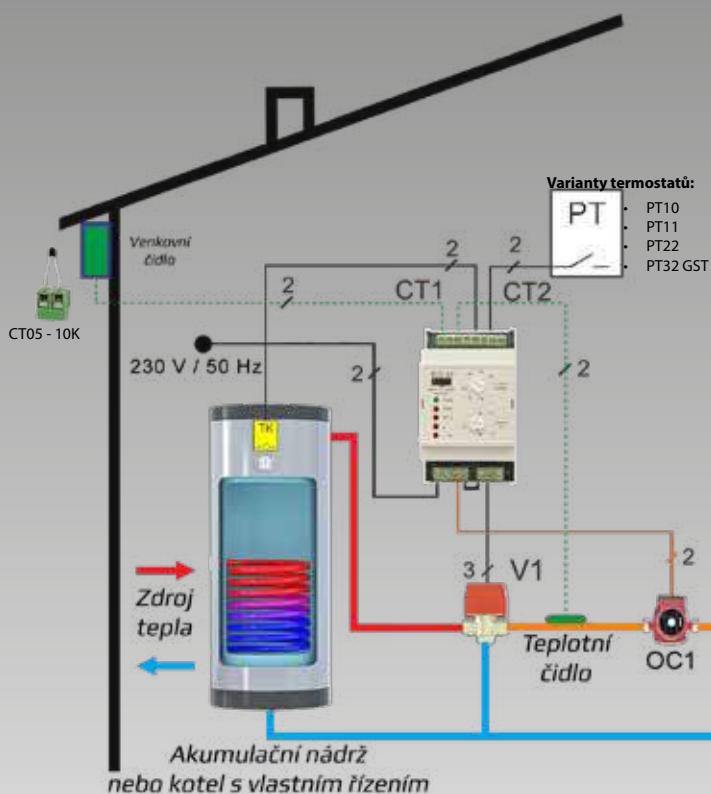
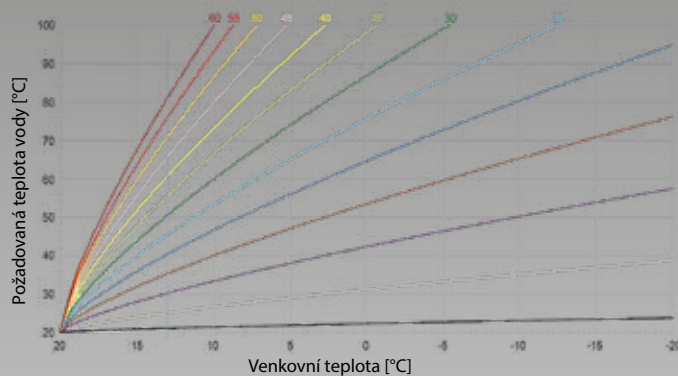

Aplikace ekvitermní křivky

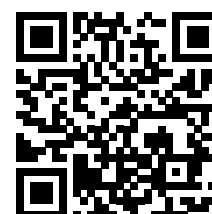

www.history.elektrobock.cz/Equitherm

R3V-A3

Obj.č. - 4425

Ekvitermní regulátor třicestných ventilů

R3V-A3



R3V-A3 Je určen pro regulaci teploty vody pro vytápění v závislosti na venkovní teplotě (ekvitermní regulace) s přednostním hlídáním teploty zpátečky kotle, která je nastavena na 60 °C.



3 x CT01 - 10K - Součást balení



CT05 - 10K - Součást balení



Závislost požadované teploty vody na venkovní teplotě pro ekvitermní regulaci

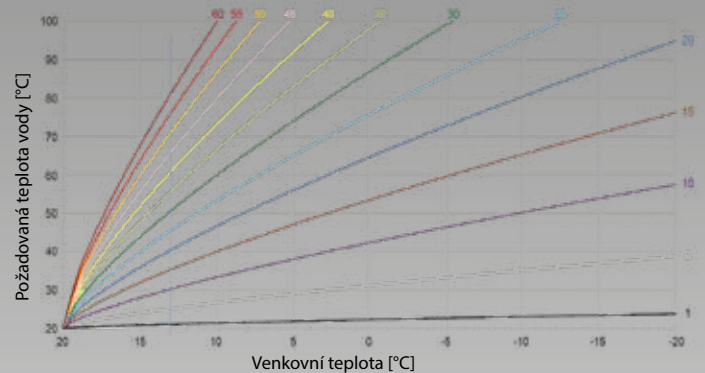

Aplikace ekvitermní křivky

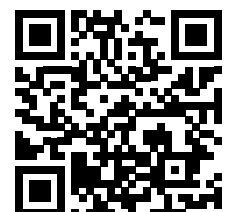

www.history.elektrobock.cz/Equitherm

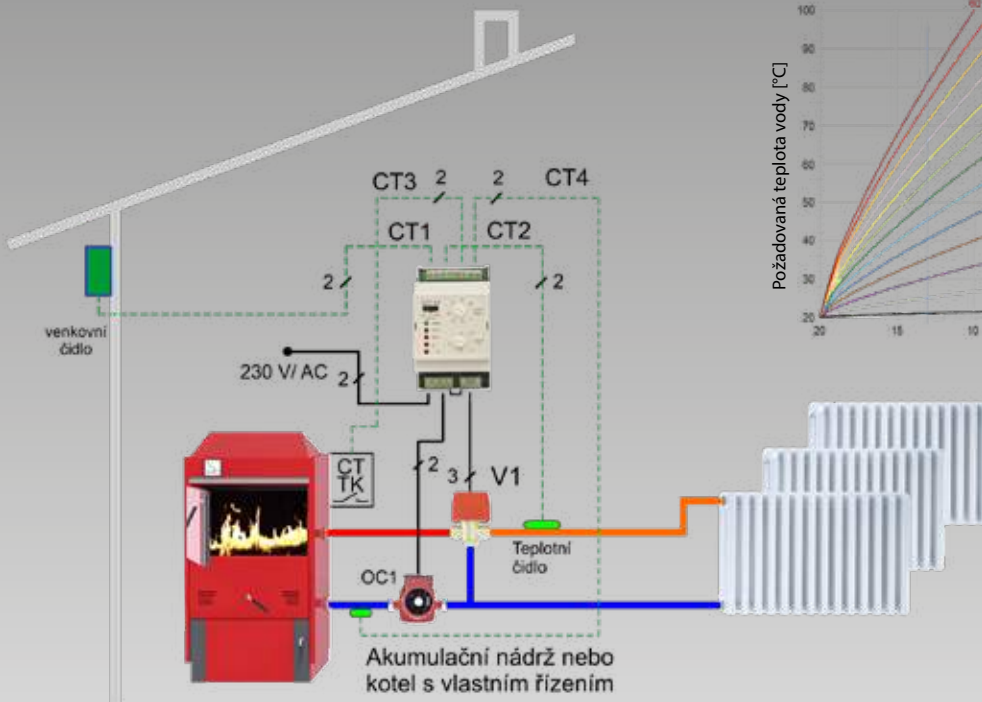

Centrální jednotka s WiFi modulem

PH-CJ39 WiFi

Obj.č. - 1328

Centrální jednotka s WiFi a GST modulem

PH-CJ39 WiFi GST

Obj.č. - 1321



Napájecí zdroj AD05-Jack součást balení

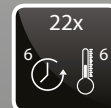

PH-CJ39

Komunikuje přes:

- USB
- RS232
- RFM
- WIFI
- Ethernet
- GSM

OVLÁDÁ AŽ 64 PRVKŮ

OVLÁDACÍ APLIKACE



ANDROID
IOS



WINDOWS 10

OPAKOVAČ SIGNÁLU



PH-REP

BEZDRÁTOVÉ OVLADAČE



PH-SB10
původně PH-WS10



PH-SB30



OVLÁDÁNÍ VRAT, ROLET A ŽALUZÍÍ



PH-WR01



PH-WR02

OVLÁDÁNÍ SPOTŘEBIČŮ



PH-WS01



PH-WS02



PH-WS03



PH-WS04-10

BEZDRÁTOVÁ ČIDLA A SENZORY



PH-OP



PH-WE



PH-WA



PH-ZC



PH-DK

OVLÁDÁ AŽ 64 PRVKŮ



Více informací:

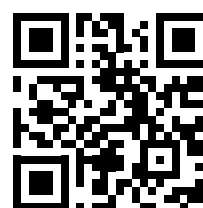

**POCKET
HOME**



REGULACE RADIÁTORŮ



PH-HD03



PH-HD23



PH-BHD



PH-BHD7



PH-HT21

REGULACE KOTLŮ



PH-PK20



PH-PK21



PH-PK25

REGULACE PODLAHOVÉHO TOPENÍ



PH-BP1-V



PH-BP7-V

PŘIJÍMAČE TERMOSTATŮ

- TEPLOVODNÍ
- ELEKTRICKÉ



PH-SP01



PH-SP02



PH-SP03



PH-BP7-P



PH-BP1-P9

TEPLOTNĚ SPÍNANÁ ZÁSUVKA



PH-TS20

REGULACE ELEKTRICKÉHO TOPENÍ



PH-ET7-V



PH-BSP

PocketHome bezdrátová IRC regulace vytápění

PT41-M

Obj.č. - 4411

PT41



PT41-M (Master) jednotka řídí 6 tepelných okruhů, oběhové čerpadlo a zdroj tepla – kotel.

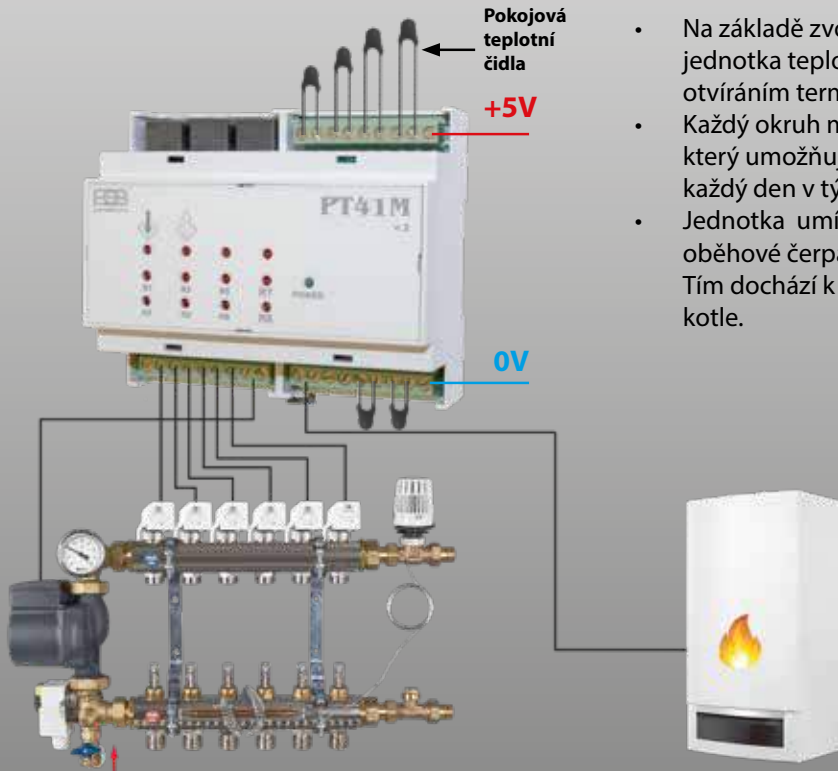

- Na základě zvolených programů reguluje jednotka teplotu v 6 ti nezávislých okruzích, otvíráním termoelektrických ventilů.
- Každý okruh může mít svůj vlastní program, který umožňuje mít několik změn za den a každý den v týdnu nastavit dle potřeby.
- Jednotka umí zapnout dle aktuální potřeby oběhové čerpadlo i kotel. Tím dochází k úsporám energie za provoz OC i kotle.



PT41-S

Obj.č. - 4412

PT41-S (Slave) jednotka řídí až 8 tepelných okruhů.

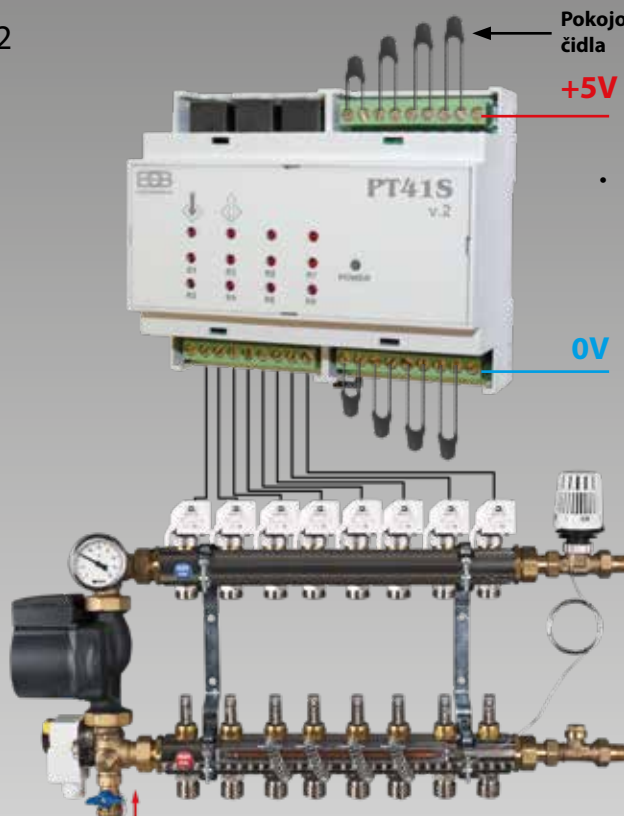

- Může pracovat samostatně nebo ve spojení s jednotkou PT41-M a svými parametry programování jsou shodné.



Jednotky PT41-M a PT41-S lze vzájemně spojovat a je možné je při použití vhodného převodníku řídit přes WiFi nebo Ethernet.



AD05-DIN

PRE40
Převodník
WiFi / Ethernet / USB

PT41-M

PT41-S

PT41

Při použití převodníku PRE40 je možné ovládání přes síť WiFi nebo Ethernet.



Nastavování všech parametrů a programů se provádí přes převodník

- PRE-USB / RS232
- PRE40

Pro vzdálené ovládání je **ZDARMA** aplikace pro chytré telefony, ke stažení na GOOGLE PLAY a APPSTORE.

Aplikace pro:



PRE40
Obj.č. - 1347



PRE-USB / RS232
Obj.č. - 4114



LM-102D

Obj.č. - 0180

CE¹⁵
0359
0359-CPR-00486
EN14604:2005/AC:2008

9 V alkalická baterie
je součástí balení.

Popis:

- Reaguje ve všech směrech, tím je zaručena vyšší citlivost a rychlejší detekce kouře.
- LM-102D a LM-107A splňuje požadavky vyhlášky „O technických podmínkách požární ochrany staveb“ zákon 23/2008 sb. platné od 1.7.2008!



LM-102D

LM-107A

Obj.č. - 0182

CE¹⁵
0832
0832-CPR-F0913
EN14604:2005/AC:2008

10 LET
ŽIVOTNOST VLOŽENÉ
BATERIE

Popis:

- LM-102D a LM-107A jsou určeny pro detekci doutnajícího ohně, který vzniká doutnáním např. papíru, textilu a dřeva.
- Po detekci kouře se aktivuje optická a akustická signalizace, která upozorní osoby v dosahu detektoru na vznikající nebezpečí.
- Tyto hlásiče pracují na principu rozptýleného světla.
- Reagují i na nejmenší množství kouře, které vnikne do krytu detektoru.
- Funkčnost lze testovat tlačítkem na vrchním krytu přístroje.
- Jsou výhradně určeny jako samostatné přístroje k instalaci do domů, bytů a kanceláří.
- Nejsou určeny pro karavany!



LM-107A

Technické parametry LM-102D

Napájení	9 V alkal. baterie (typ 6F22)
Životnost baterie	1 až 3 roky (podle typu)
Citlivost	v souladu s EN14604
Hlasitost	> 85 dB
Příkon	< 12 uA (pracovní < 20 mA)
Detekční komora	optická komora
Indikace slabé baterie	7,35 V (signalizace každých 43 s)
Životnost	3 - 5 let
Stupeň krytí	IP42
Pracovní teplota	-10 až 40 °C

Technické parametry LM-107A

Napájení	3 V Lithium baterie, CR123A
Životnost baterie	10 let
Hlasitost	> 85 dB (3m)
Příkon	0,002 mA (pracovní < 120 mA)
Detekční metoda	optická komora
Indikace slabé baterie	ANO
Pracovní teplota	-10 až 40 °C
Rozměry	Ø 102 x 36 mm
Životnost	až 10 let
Stupeň krytí	IP42

LM-201A

Obj.č. - 0183

Detektor a hlásič oxidu uhelnatého s měřením aktuální teploty

LM-201A



Součástí balení jsou 3 alkalické baterie pro roční provoz

Popis:

- Bateriové napájení.
- Český popis včetně návodu.
- Multifunkční LCD displej s informacemi o úrovni koncentrace CO a aktuální teploty.
- Detekce elektrochemickým čidlem.
- Autotest každé 2 minuty.
- Denní paměť hlášených poplachů v nepřítomnosti uživatele.
- Vhodné i pro vlhké prostředí při relativní vlhkosti 25–95% (např. koupelny).
- Akustická signalizace > 85 dB ve vzdálenosti 1 m.
- Měří aktuální pokojovou teplotu.
- Signalizace i nízké koncentrace CO (25 PPM).
- 7 letá životnost s ohlášením konce životnosti na LCD.
- Snadná a rychlá instalace.

Technické parametry

Zjišťovaný plyn	oxid uhelnatý (CO)
Detekční metoda	elektrochemický článek
Certifikace	EN50291-1:2010, typ B
Napájení	3 x 1,5 V, alkalické baterie AA
Životnost baterií	1 rok (podle typu)
Indikace slabé baterie	ANO
Hlasitost	> 85 dB (1m)
Příkon v klidu	< 80 µA
Příkon při poplachu	< 75 mA
Životnost detektoru	7 let (upozornění na LCD)
Indikace koncentrace CO	25 až 550 PPM ± 10%
Zobrazení teploty	-15 °C až 50 °C (při CO < 25 PPM)
Pracovní teplota	0 °C až 45 °C (0-95% RH)
Hmotnost	220 g
Rozměry	90 x 120 x 40 mm



Podrobnější informace o cenách a výrobcích na:

www.elbock.cz

ELEKTROBOCK CZ s.r.o.

ul. Blanenská 1763, 664 34 Kuřim, Česká republika

Fax: +420 541 231 369

E-mail: elbock@elbock.cz



Obchodní oddělení (příjem objednávek)

E-mail: prodej@elbock.cz

GSM.: +420 725 027 687

Tel.: +420 541 230 216

Technické oddělení (od 7 do 14 hod)

Tel.: +420 724 001 633

+420 725 027 685

E-mail: servis@elbock.cz