

Programovatelný termostat s

PT14-P WiFi

Ovládání přes mobilní aplikaci nebo webové rozhraní

Určený pro:

- přímotopy
- sálavé panely
- elektrické podlahové topení







Popis



 Stiskem jakéhokoli tlačítka se zapne podsvit LCD.

TOVÁRNÍ RESET:

Při zapnutém podsvitu, krátkým stiskem tl.  vybereme informaci o stavu WiFi modulu a podržením tl.  na 10s provedeme tovární reset. Na LCD se musí objevit nápis **reSET**. **POZOR** veškerá nastavení budou smazána!



Montáž

Termostat instalujte na vhodné místo, kde jeho činnost nebude ovlivněna přímým prouděním teplého vzduchu od topidla, slunečním zářením a jinými rušivými vlivy. Také se vyvarujte montáži na venkovní stěnu. Instalační výška by měla být cca 1.5 m nad zemí. Termostat umístěte do tzv. referenční místnosti, např. obývací pokoj (podle teploty v této místnosti bude docházet ke spínání zdroje tepla).

Montáž smí provádět jen osoba s odpovídající kvalifikací!

Montáž musí být prováděna bez napětí!

- 1) Vypněte hlavní jistič.
- 2) Vyšroubujte aretační šroub a odejměte přední část termostatu s elektronikou (obr.1).
- 3) Připevněte zadní část termostatu na zeď (obr.2).
- 4) Připojte vodiče do svorkovnice, dbejte na dostatečné utažení svorek.
- 5) Nasadte přední část termostatu s LCD a zabezpečte termostat proti rozdělení aretačním šroubkem.
- 6) Zapněte hlavní jistič. Po inicializace (nápis Init) se na LCD vpravo nahoře zobrazí nápis AP M.
- 7) Dále pokračujte dle pokynů Konfigurace str.5.

Obr.1 Vyšroubujte aretační šroub a odejměte elektroniku termostatu.



Obr.3 Zapojte přívodní vodiče podle schématu.

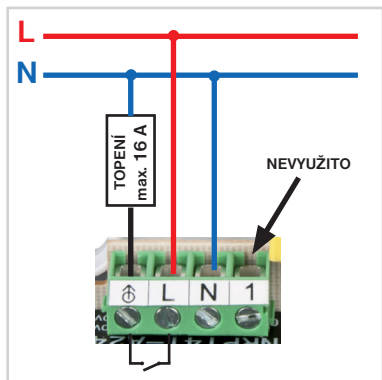

Obr.2 Připevněte zadní část termostatu na stěnu.



Obr.4 Nasadte díl s elektronikou na spodní část a zajištěte aretačním šroubem.





Ovládání (přehled)



* Stav WiFi modulu:

Init: při náběhu WiFi modulu

AP M: přístupový bod

LI M: připojeno k serveru

LC M: pravděpodobný výpadek internetu (při konfiguraci=možná chyba hesla sítě, během provozu= ověřte dostupnost sítě internetu)

APLL: termostat uzamčen z aplikace (viz str. 13)

ErrM: žádné připojení

Err1: nelze se připojit k síti wifi

Err2: nelze se připojit k serveru

Indikace vzdáleného ovládání:

V části LCD pro zobrazení nastaveného režimu svítí nápis PROG+AUTO/MANU.



Tento nápis ještě zůstane na LCD cca 2 min po ukončení vzdáleného ovládání.





V případě chyby je možné provést:

RESTART zařízení:

Krátkým stisknutím tlačítka RESET na přední straně PT14-P WiFi se zařízení restartuje (nedojde k vymazání nastavení).



OBNOVENÍ do továrního nastavení:

Stiskněte tl.RESET a zároveň podržte tl. , pusťte tl.RESET a držte tl.  dokud se na LCD neobjeví nápis **rESet**. **POZOR DOJDE K VYMAZÁNÍ VŠECH NASTAVENÍ A TERMOSTAT PŘEJDE DO AP MÓDU!**



Konfigurace

1. Ujistěte se, že Vaše zařízení je připojeno k internetu.
- 2A. Ve webovém prohlížeči zadejte adresu: **https://eobwifi.elektrobock.cz** nebo
3. Zadejte požadované údaje (e-mail, heslo,...) a klikněte na REGISTROVAT.

- 2B. Stáhněte do Vašeho zařízení aplikaci EOB WiFi a spusťte ji.
- 2C. Pokud nemáte v firmě ELEKTROBOCK svůj účet, klikněte na tlačítko REGISTROVAT. V opačném případě se přihlaste a pokračujte bodem 5.

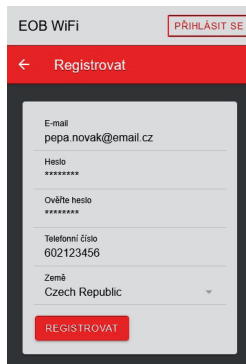

* Registrace a využívání služeb je zcela zdarma

4. Po úspěšné registraci najdete ve své e-mailové schránce e-mail s ověřovacím odkazem. Klikněte na něj a stiskněte OK.

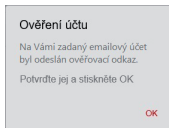
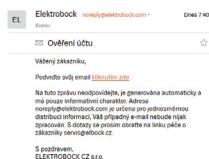

5. Pro přidání prvku klikněte na tlačítko Přidat zařízení.

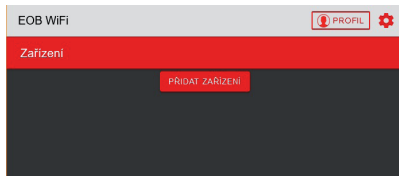

6. Jako Typ zařízení vyberte „PT“, a klikněte na OK.

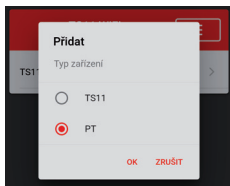

7. Pojmenujte si zařízení (např. PT14 home) a klikněte na OK.

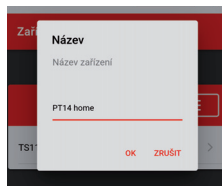

8. Po vyzvání zapojte PT14-P WiFi do el. sítě na LCD se objeví InIt. Čekejte až se na LCD objeví v pravém horním rohu nápis AP M a poté klikněte na DALŠÍ.

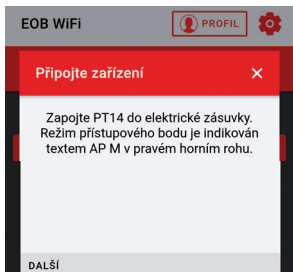

9. Nyní jste vyzváni k připojení se ke vzniklé WiFi síti s názvem „PTWiFi_xxxxx“.

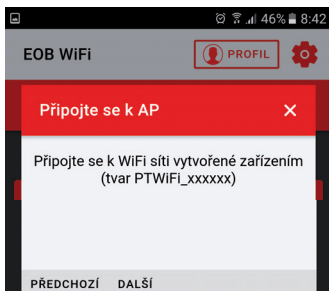

10. Vyhledejte ve Vašem zařízení dostupné WiFi sítě, připojte se k síti „PTWiFi_xxxxx“, a klikněte na DALŠÍ.

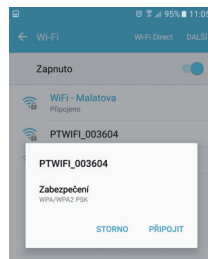
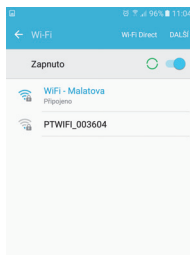

- i** Pokud je vyžadováno heslo zadejte: 12345678

11. Vyberte síť, ke které chcete zařízení připojit a klikněte na DALŠÍ (pokud se neobjeví v seznamu Vaše síť, klikněte na OBNOVIT).

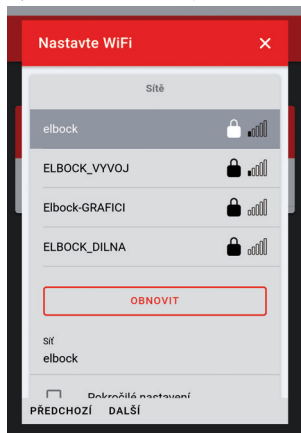

12. Zadejte heslo pro připojení ke zvolené WiFi síti a klikněte na DALŠÍ.

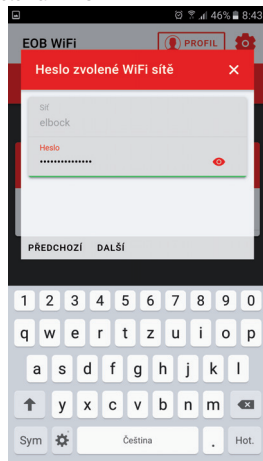

13. Vyčkejte až se na LCD zařízení v pravém horním rohu objeví nápis LI M (POZOR může trvat až 2 min). Poté klikněte na DALŠÍ.



14. Zkontrolujte zda jste připojeni k Vaší domácí síti a klikněte na ODESLAT.



15. Nyní je zařízení přidáno k Vašemu účtu a je možné jej ovládat. Popis jednotlivých prvků najdete dále.



V případě chyby proveďte reset viz str.4 a konfiguraci opakujte.



Záložka ZAŘÍZENÍ

Umožňuje přístup k jednotlivým zařízením, celkovému přehledu prvků a jejich editaci.

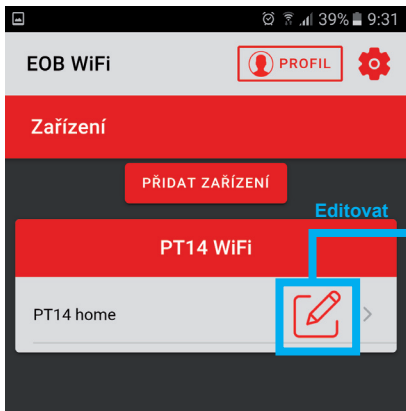

Přidání dalšího uživatele
(musí mít založen účet na serveru ELEKTROBOCK)

Přejmenovat zařízení

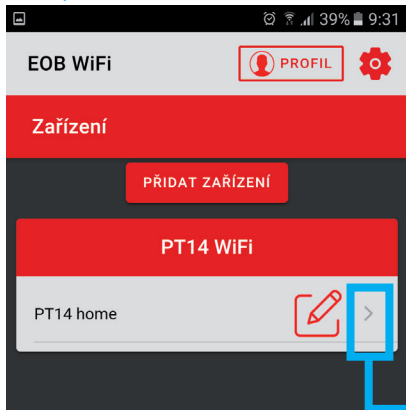

Ovládat



Záložka STAV

Zobrazuje aktuální stav zařízení.

PT14 home

STAV PROGRAM NASTÁVENÍ

Aktuální stav

Aktuální teplota

21.4°C

Požadovaná teplota

23.0°C

Režim

Režim: **AUTO**

Off

Aktualizace stavu

Indikace stavu

Aktuální teplota

Požadovaná teplota

změna teploty posuvníkem nebo tlačítka +/-

Přepínání režimu AUTO / MANU

Přepínání režimu OFF



zapnuto



vypnuto



režim okno



letní režim



nezámrzový režim

Režimy:

AUTO - V automatickém režimu termostat pracuje podle nastaveného teplotního programu.

MANU - V manuálním režimu termostat udržuje teplotu nastavenou uživatelem.

OFF - Trvalé vypnutí termostatu, udržuje se pouze z nezámrzová teplota 3°C.



Krátkodobá změna teploty v režimu AUTO trvá až do další změny, která je nastavená v teplotním programu!



Záložka PROGRAM

Nastavení teplotních programů.



Výběr dne

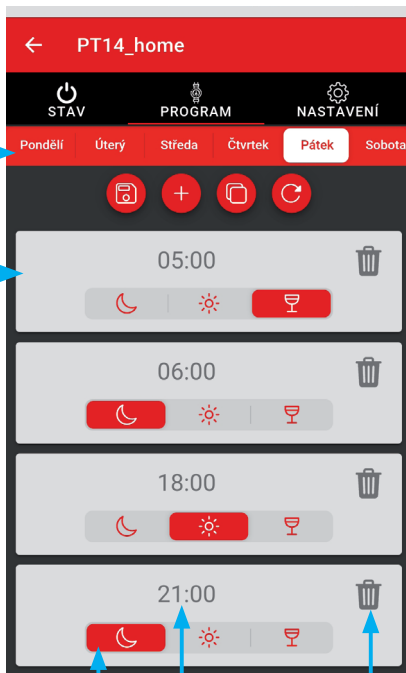

Zobrazení teplotních programů v grafech

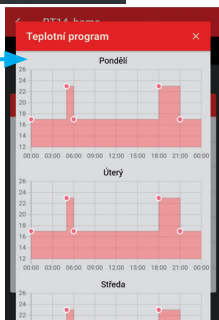

ULOŽIT



PŘIDAT



KOPIROVAT



ZPĚT

Nastavení času změny

Odstranění změny

Nastavení teploty



Termostat má z výroby přednastavený týdenní program viz str.11

PŘEDNASTAVENÝ TEPLOTNÍ PROGRAM

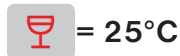
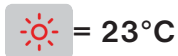
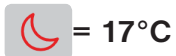

program pro Po-Pá

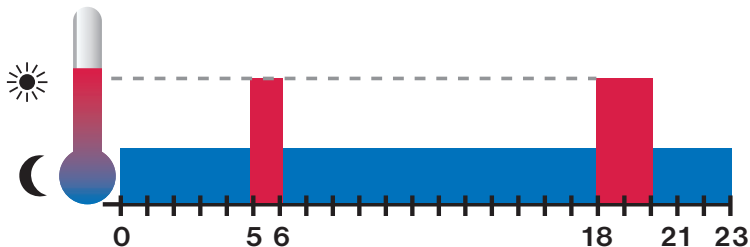

program pro So-Ne

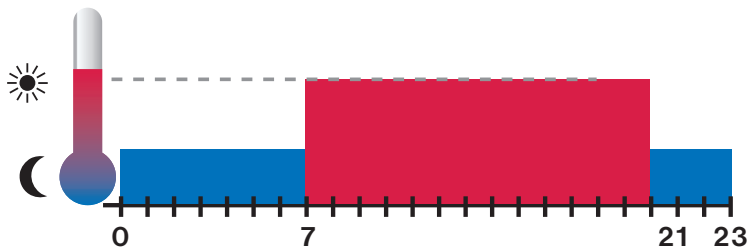



Záložka NASTAVENÍ

Slouží k nastavení základních parametrů jako teplotních limitů (teplota měsíček, slunce a pártý) a režimu funkce termostatu (běžný režim, předčasné zapnutí a letní režim). Spuštěním servisního režimu (str.13) se nabídka rozšíří o další parametry související např. s regulací termostatu a zabezpečením kláves.

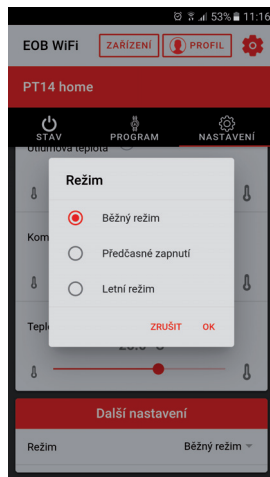
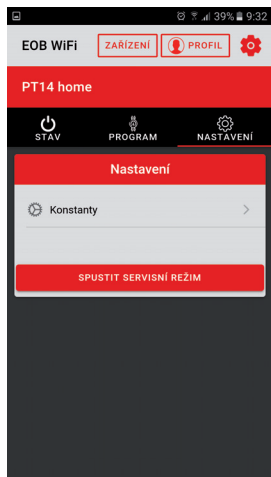

i Nastavení teplot odpovídá požadovaným teplotám (měsíc, slunce, pártý) přiřazeným v programu!

i **Běžný režim** - při poklesu aktuální teploty pod požadovanou sepne výstupní relé s nastavenou hysteresí

Předčasné zapnutí - tato funkce Vám zaručí požadovanou teplotu v požadovaný čas. Nemusíte přemýšlet, kdy zapnout topení, aby ráno při vstávání bylo teplo a přitom se netopilo zbytečně dlouho předem. Programujete pouze, kdy chcete mít požadovanou teplotu. Termostat si během dvou dnů provozu zjistí tepelné konstanty místnosti a potom spíná topení s požadovaným předstihem. Doba předčasného zapnutí je omezena na 2 hod.

Letní režim - v tomto režimu není povoleno zapnutí topení. Využití je především v období léta, kdy není nutné topit. Po aktivaci tohoto režimu se na displeji objeví symbol slunce. Protizámrazová ochrana (3°C) je stále funkční.

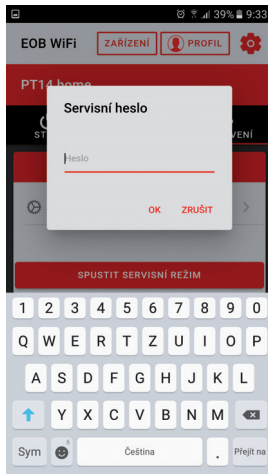

- i** Z výroby nastaveno na elbock. Vstup do servisního režimu doporučujeme pouze technikům!

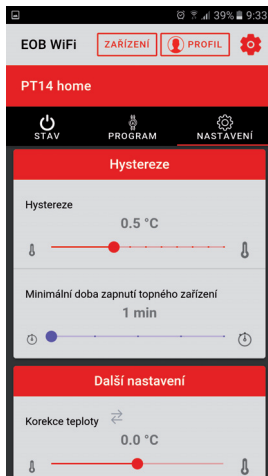
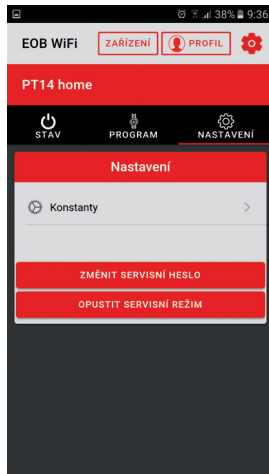

- i** Minimální dobu zapnutí topidla v minutách volíme v rozmezí od 1 do 5 minut. Pro elektrická topidla obvykle 1 min.



- i** Režim okno pokud náhle poklesne teplota v místnosti (např. vlivem otevření okna) o nastavenou teplotu během 2 minut, termostat vypne a tím šetří energii.

- i** Časové pásmo možnost stahovat časový údaj z internetu - pro ovládaní zařízení z jiných zemí.



Záložka PROFIL

Umožňuje správu uživatelského profilu a jím ovládané prvky.

Profil

E-mail
pepa.novak@email.cz

Telefonní číslo
123456789

Země
Czech Republic

ULOŽIT

ODHLÁSIT SE **ZMĚNIT HESLO**

SMAZAT MŮJ ÚČET

Zařízení

PT14_home

Telefonní číslo uživatele

Země uživatele

Odebrání zařízení z účtu

Odhlášení z aplikace

Trvalé smazání účtu

Změnit heslo k přihlašenému účtu



Změna JAZYKA

Klikněte na ikonku ozubeného kolečka a vyberte Vámi požadovaný jazyk.

EOB WiFi

PROFIL



← Nastavení

Jazyk

Jazyk
Česky

Změna jazyka

Info

Verze aplikace 3.0

O PROGRAMU

Více informací naleznete na elektrobock.cz

Informace o verzi

← Nastavení

Jazyk

Jazyk

- Česky
- English
- Deutch
- Polski

CANCEL OK

Programovatelný termostat s WiFi

PT14-P WiFi

Termostat je možné ovládat přes mobilní aplikaci (android, iOS) nebo jakýkoli internetový prohlížeč. Jedním stiskem tlačítka se aktivuje příjemné podsvícení. I při výpadku WiFi je termostat stále funkční a pracuje dle požadavků. Je vhodný pro domácnosti, rodinné domy, kanceláře s elektrickým vytápěním. Může zapínat přímotopy, elektrické sálavé panely nebo elektrické podlahové topení až do proudu 16 A.

Technické parametry

Napájení	230 V AC/ 50 Hz
Příkon	1 VA (1W)
WiFi modul	802.11 b/g/n; 2.4 ~ 2.5GHz, sens. <-91dBm
Hystereze - nastavitelná	0.1 °C až 6 °C
Počet teplotních změn	na každý den 6 teplotních změn
Minimální program. čas	10 minut
Rozsah nastavitelných teplot	+3 °C až 39 °C
Nastavení teplot	po 0.5 °C
Minimální indikační skok	0.5 °C
Přesnost měření	± 1 °C
Spínací prvek	relé
Stupeň krytí	IP20
Třída ochrany	II
Výstup	max. 16 A (AC1)
Pracovní teplota	0 °C až +40 °C
Rozměry	81x81x28

Aplikace
pro Android



EOB WiFi

Aplikace
pro iOS



Termostat neobsahuje zálohovací baterii. Po výpadku napájení je nutné aktualizovat čas, program a další nastavení zůstane uloženo v paměti.

ZÁRUČNÍ LIST

(na výrobek je poskytována záruka 2 roky)

číslo výrobku:

datum prodeje:

razítko prodejny:

kontroloval:

EU PROHLÁŠENÍ O SHODĚ

Tímto ELEKTROBOCK MTF s.r.o. prohlašuje, že typ rádiového zařízení PT14-P WiFi je v souladu se směrnicí 2014/53/EU. Úplné znění EU prohlášení o shodě je k dispozici na této internetové adrese: www.elbock.cz

V případě záručního a pozáručního servisu, zašlete výrobek na adresu distributora nebo výrobce.

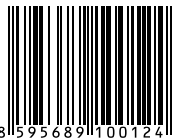

MADE IN CZECH REPUBLIC

www.elbock.cz

ELEKTROBOCK MTF s.r.o.

Blanenská 1763

Kuřim 664 34

Tel.: +420 541 230 216

Technická podpora (do 14h)

Mobil: +420 724 001 633

+420 725 027 685